

AKAI

Infiny Urban

Folding E-scooter

User Manual

EN – ENGLISH

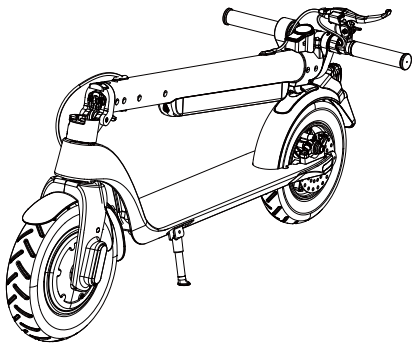
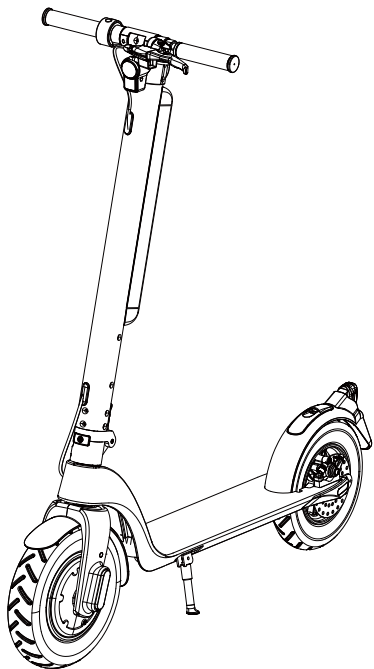

About the manual and warnings

- Thank you for choosing and purchasing our electric scooter series products!
- The manual introduces the safe operation instructions and precautions of the electric scooter. Please read them carefully before using them for the first time. If it is not used according to the manual, it may bring danger. Our company will not bear any responsibility for the personal injury or property loss caused by it!
- For the safety, please read the manual carefully before use to ensure correct and safe driving!
- If you have any questions in the use process, or cannot get the information you need from the manual, please contact your dealer in time!
- Protective helmet is strongly recommended.
- Stop using the product when damaged.
- Never use the product close to a water source.
- Do not use this product outside the space allowed by regulations.
- Children under 14 years old are not allowed to use this vehicle without careful supervision of an adult.
- People without experience, poor physical coordination ability, should learn to use the scooter together with a supervisor or instructor.
- It is forbidden to clean and maintain the product by children.

- Charging the battery will only be done by adults.

Warning!

Improper use can lead to serious body injury! The seller assumes no responsibility for injuries caused by improper use of the product!

 Please keep the manual properly for reference at any time!

1 Safety Notes

1.1 About safety

There's risk for any vehicle, including e-scooter. For your safety, please learn to ride safely and obey the local rules and enjoy the riding.

- Before riding the scooter, please check whether the fastening screws of the body are loose, and whether there are sharp edges on the exterior decorations and movable parts, whether the brake, vertical lever folding buckle, front and rear lights, and tire pressure are normal. If there is any abnormality, please stop riding and contact your dealer for repair!
- Please do not do anything that may harm other people or their properties with e-scooter.
- Any conversion of the e-scooter is prohibited as it will change its performance or damage the structure, which may bring serious injury.
- Please do not put the electric scooter in the water, which will not only damage the electric scooter, but also cause a safety accident.
- It is forbidden to attach any load to the handlebar, which will affect the stability of the vehicle.
- Avoid riding in areas with heavy traffic or overcrowded areas. Pay attention to giving way to pedestrians politely.
- Please don't lend the electric scooter to the user who hasn't read the manual to avoid accidents, because you have the responsibility to ensure the safety of new users!
- Electric scooter is only for users over 14 years old!
- Electric scooter is only for personal use, not for acrobatics or extreme sports!

- Only accessories or spare parts certified by manufacturer can be used for maintenance.
Using spare parts not certified by manufacturer may damage the vehicle or cause danger!

1.2 Safety Precautions

Please note that you may lose balance, crash or fall down when you ride an e-scooter. To avoid injury, you should be familiar with this manual and keep the e-scooter in good condition.

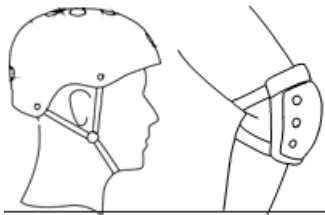

WARNING!

You must wear a helmet and protective gear before riding.



⚠ Do not ride on rainy days or over water roads to avoid danger.



⚠ Do not ride on Vehicle Road.



⚠ It is forbidden add goods on the pedal except the rider. It is forbidden for many people to ride a scooter at the same time.



⚠ Do not ride after drinking or taking medicine.



⚠ Do not call or listen to music when you ride the e-scooter.



⚠ Be careful of the road with roadblock, sandstone, ponding, mud, wet, ice and snow, slope (angle $>15^\circ$) stairs, dark area when you are riding.



⚠ Do not park in the building foyer, evacuation corridor or safety exit.

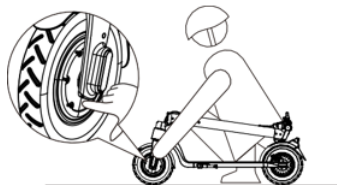

⚠ After riding for a long time, the motor hub and disc brake disc would be possible with high temperature. Don't touch them directly to avoid scalding.

2 Product's description

2.1 Overall, View

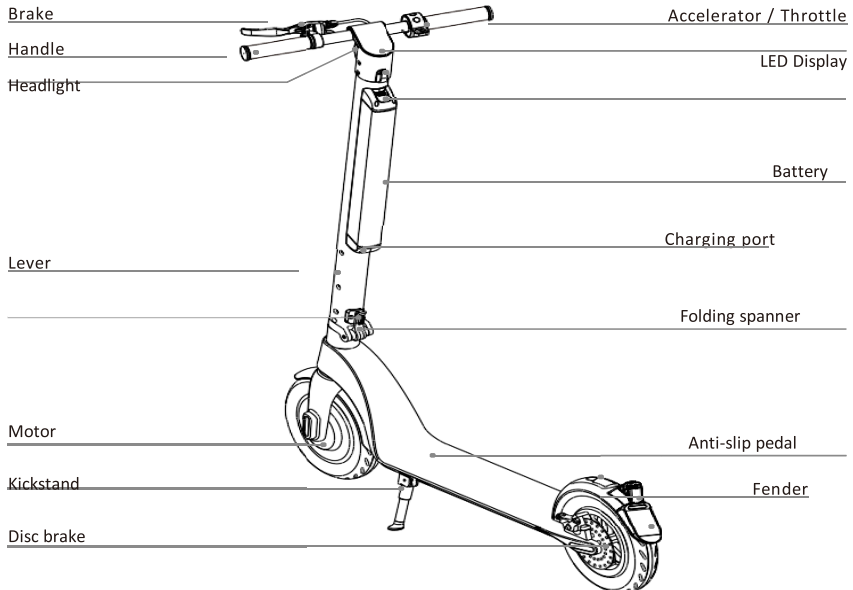

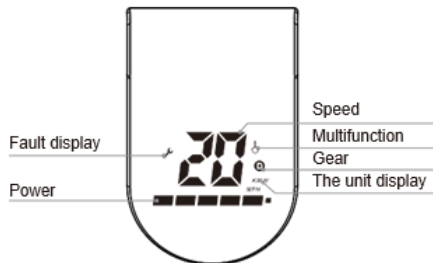
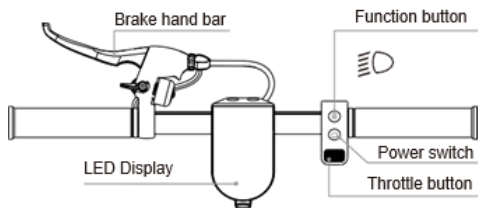

LED display

Instructions of Buttons

1. Power Switch: Long press the power button to turn on/off.

2. Function key:

A: Short press the function key once: Cycle to switch gears.

Pedestrian mode: Gear indicator **D** is not displayed. The pedestrian indicator flashes in breathing state. Normal mode: Gear indicator **D** shows white.

Sports mode: Gear indicator **D** shows red.

B: Short press the function key twice: turn on / off the front and rear lights. When the front lights are on, the taillights are always on.

3. Accelerator: Press the acceleration button to start and accelerate.

4. Brake: Hold the brake handle to brake. Lightly step on the rear fender to assist the brakes.

5. Cruise mode: after the constant speed cruise function is turned on, maintain the current vehicle speed for 6 seconds (vehicle speed \geq 6km / h). Enter the cruise mode automatically, and exit the cruise mode when pressing the acceleration dial again or holding the brake firmly.

2.2 Pre-assembly instructions

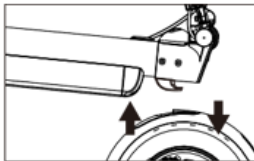

1. Pull up the lever while pressing down the rear wheel fender.

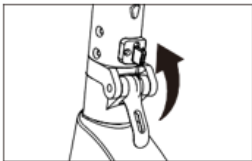

2. Raise the pole, Fasten the folding spanner.

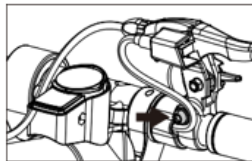

3. Fix the brake lever with M5 hex wrench.

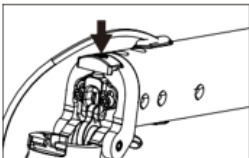

5. During riding, the fixed buckle may be loose. At this time, just need to adjust the screw with clockwise.



2. Tighten handlebars (Pay attention to the direction of rotation when tighten).

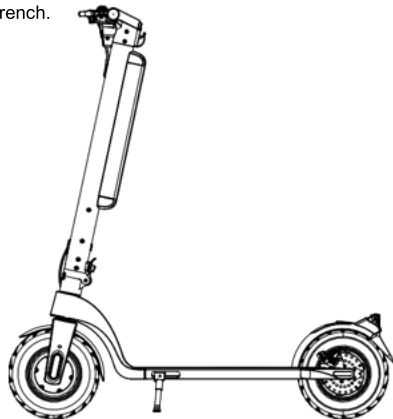

2.3 Folding chart

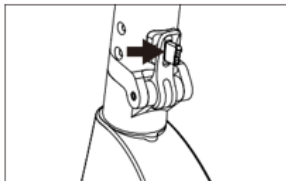

1. Pull the Fixed buckle up.

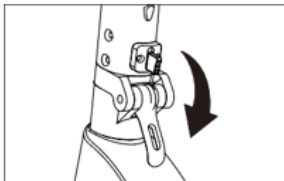

2. Pull down the folding wrench.

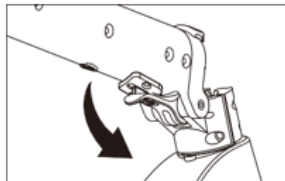

3. Open the folder wrench and lower the pole.

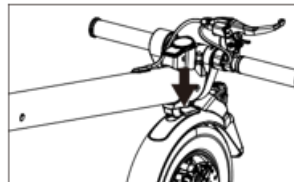
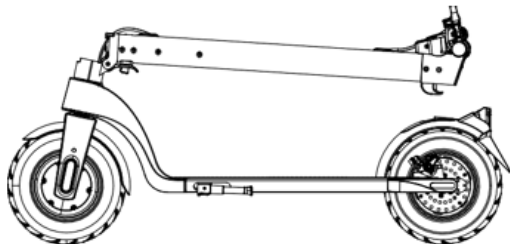

4. Align the hook with the hole of the rear fender and press down.

2.4 How to uninstall / install the battery

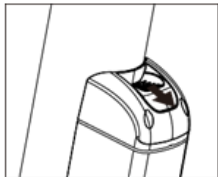

1. Pull the lock on the battery case.

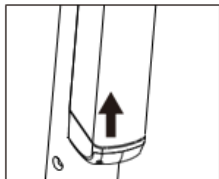

2. Push the battery up from the bottom.

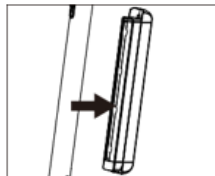

3. After pushing the battery up, then pull it out horizontally.

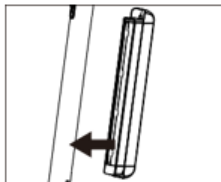

1. Insert the battery horizontally into the pole

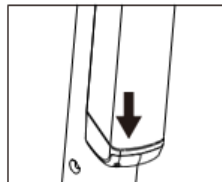

2. Push down until the lock latch of the battery box is tightened.

Disassemble

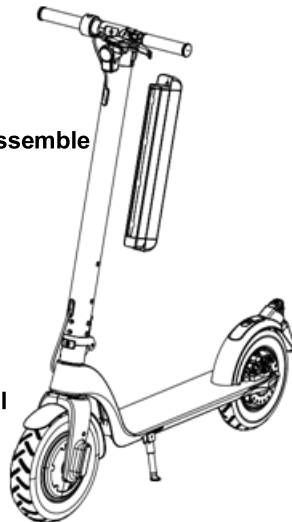

Install

3 How to ride the E-scooter

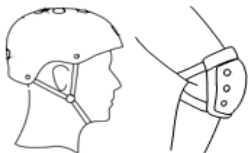

Please wear helmet, kneecap, elbow-pad when you learn to ride the scooter.

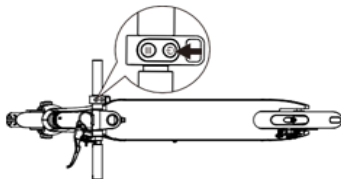

1. Long-press the power button for 2seconds.



2. Stand on the pedal with single foot, press the acceleration dial, and push the other foot backward.



3. When the electric scooter starts to slide, the other foot needs step on the pedal to keep stable riding.



4. Continue to press the thumb shifter to speed up, turn the grip to adjust the direction.

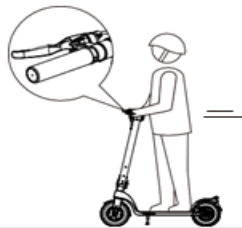

5. Hold the brake handle tightly to slow down and stop.



6. When the scooter slows down and stops, put down one foot and get off the scooter normally..

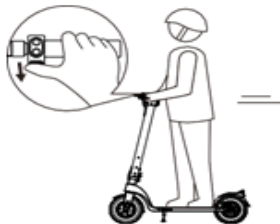

7. Before getting familiar with the performance of the scooter, please do not ride at high speed to avoid accidents and dangers.



Note:

1. When riding in rainy and snowy days, the braking distance will be extended, so it is necessary to slow down;
2. When riding, please keep a proper speed and try not to brake in an emergency. When braking in an emergency, the grip of the tire will be weakened, and the car may slip swing, and other dangerous situations, which will cause serious injury to the rider!

4 Battery Instruction

This is about how consumers charge and maintenance, also hereby listed the detailed spec of battery for your info, please refer to this manual well and follow so as to keep long lifespan, performance for the battery.

4.1 Battery Parameters

Name	Parameter	Name	Parameter	Name	Parameter
Type	Li-ion battery	Working Temperature	0°C-35°C	Store Time (-10°C-40°C)	3 months (full charge)
Charging Time	5-7 hours	Charging Temperature	0°C-35°C	Initial Volume	7.8Ah/10Ah
Voltage	36V	Max Charging Voltage	42V	Max Charging Current	2A

4.2 Warns for battery

1. The battery must be charged and used within the temperature range required by the battery specification to make the electric scooter work stably and efficiently.
2. Please make sure you take off the charger when you install the battery to prevent any danger from happening.
3. It is never allowed to dissolve or impale the battery, also make sure NO metal stuff go contact with the battery pin electrode, otherwise it might break the battery.
4. It is forbidden to disassemble or pierce the battery pack casing to avoid short circuit caused by metal objects contacting the battery contacts, otherwise it may cause battery damage or personal injury.
5. It is potentially causing fire or explosion if water entering battery circuit, thus stop using the battery in case this happening and go to the after sale immediately.
6. You are only allowed to charge the battery with the original adaptor packed, otherwise it will be causing any unexpected consequence.
7. If finding the battery broken and smells bad or felt hot, you need to stop using and keep the battery away from other stuffs.
8. It helps prolong the lifespan if storing battery after 100% fully charged.
9. It is not allowed to store the battery under -20°C or higher 50°C condition.
10. You have to charge it to at least 80% capacity if battery not used more than 30 days. Better to charge it 100% full every 90 days to protect the battery function.

11. It will help prolong the battery lifespan significantly that you charge well accordingly to the manuals after every driving instead of running it out. At room temperature, the battery can play a higher range and performance. But battery life and performance will degrade if used at temperatures below 0°C. Typically, the range may be half or less than at room temperature at -10°C.

12. Do not charge and park electric scooters in residential buildings. Keep away from combustibles when charging, and the charging time should not be too long.

13. Improper disposal of used batteries may seriously pollute the environment. Please abide by local regulations when disposing of this battery.

⚠ When the internal temperature of the battery exceeds 50°C, the battery is in a protected state and cannot be charged.

⚠ After fully charged, the electric scooter exhausts its stored power after about 90-120 days of standby. If it is not charged in time, it may cause damage to the battery due to excessive discharge. This damage is unrecoverable and it is beyond of our warranty

4.3 Charging step

- Open the charging port cover, make sure the charging port is clean and dry.
- Connect the charger with the battery and the other end with power (100V-240V;50/60Hz), make sure the charging indicator is on.

- When the indicator light on the charger changes, indicating that the charging process is normal, otherwise check if the line connection is good.
- When the indicator on the charger has color change, it indicates that the battery has been filled to 99%, Please stop charging; long time over charge will affect the battery life.

Charging method:

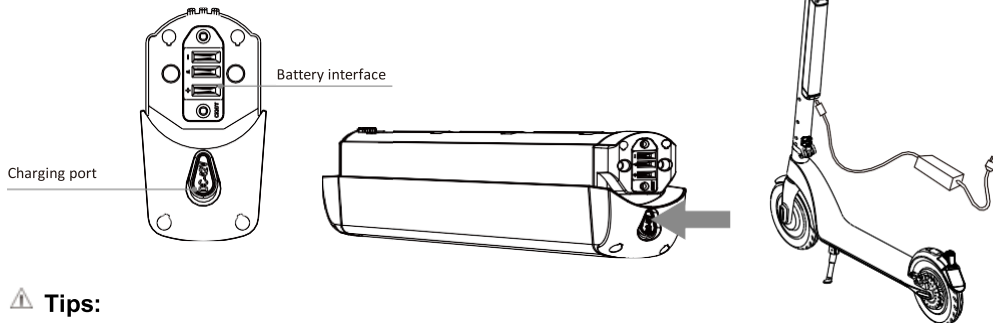

⚠ Tips:

Remove the battery to open the silicone charging port, plug the charger DC plug into the battery charging port; plug the power cord into the charger, then connect the other port to the socket (100V-240V; 50/60Hz), and confirm the charger indicator is on normally.

Cover the charging port with the anti-dust cap in case some metal may touch the charging port and bring short-circuit after charging finished.

Autonomy is tested in closed space, with a weight of 65-70Kg (person height 1.75m), constant speed of 20-25Km/h or eco mode, outdoor temperature 20-25 degrees, wind under 15Km/h and straight horizontal plane (no slope).

Keep the battery charge level above 10%.

If you don't use your electric scooter for a longer period of time, such as in the cold season, it is recommended and even mandatory to charge the battery every 3 months so that it doesn't run out completely.

For optimal safety, it is recommended to check the braking system and the proper fastening of the bolts the first time the scooter is used.

It is forbidden to use when the ground temperature is above 48°C.

Imminent risk of explosion and battery ignition.

It is strictly forbidden for children to charge the battery!

5 Specifications

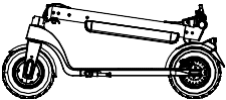
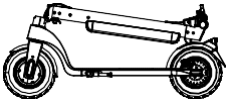
Item	8.5 inch	10 inch
Product		
Scooter Specification		
Unfolded size	1070*400*1175mm	1080*400*1185mm
Folded size	1070*400*450mm	1080*400*460mm
Height from pedal to ground	110mm	115mm
Net weight	14.5kg	15kg
Basic Information		
Capacity	36V/7.8Ah or 10Ah	36V/7.8Ah or 10Ah
Moto power	36V/350W	36V/350W
Mileage per charge	30-45km	30-45km
Max speed	25km/h	25km/h
Max loading	100kg	100kg
Climbing angle	15°	15°
Charger Specification		
Input voltage	100-240Vac	100-240Vac

Frequency	50-60Hz	50-60Hz
Output voltage	42V	42V
Output current	2A	2A
Store temperature	-10°C-35°C	-10°C-35°C

6 Maintenance

Maintenance considerations:

- Make sure the electric scooter charger and charging line are disconnected and ensure that the electric scooter is off.
- Wipe the shell with a soft cloth to clean the electric scooter. Please don't put more lubricating oil on bearing when you do the maintenance for it.
- It is recommended to check the tire pressure before driving to ensure driving safety. Tire pressure standard: 320kpa ~ 340kpa.
- Please check the brake system and tire are vulnerable parts at least once a month. When the brake performance and tire grip are reduced, please contact the dealer to replace the corresponding parts.
- Please do not replace the accessories which not provided by manufacturer without permission, to avoid the safety hazard caused by the inconsistency for accessories with the scooter.
- It is forbidden to clean electric scooters by using water cannon or soaking in liquid. This will cause permanent damage of the electronic devices in the host.
- In order to protect the user's safety, the user cannot take apart the electric scooter, otherwise, the user will give up the maintenance warranty rights of the product automatically.

Storage

- Please charge your electric scooter before storage, for preventing the battery from discharging too long time. Please ensure charge at least once every three months.
- If the storage environment temperature is lower than 0 °C, please don't charge electric scooter. Please put it in inside environment temperature (above 10 °C) and then charge, storage temperature is - 10 °C to 35 °C.
- Please keep the electric scooter in a suitable place indoor, dry and appropriate temperature. You can mask the electric scooter to prevent from the dust.

7 Trouble shooting

Please contact the sales office or the dealer with no hesitate for repair when the electric scooter fails to ride normally.

Description of adverse phenomena	Solution
unable starting up	Check to see if the battery is powered
cannot charge	<ol style="list-style-type: none">1. Check whether the plug board has electricity;2. Check the charger whether connect AC plug (the light whether is on);3. Check the plug of the charger and the charging port of the whole scooter has been inserted correctly.
No horn, no blue tooth signal	Check the Bluetooth switch whether turn on.

8 Package Content

E-scooter: 1PC

Charger: 1PC

Manual: 1PC

Screws & Wrench: 1set

DISPOSAL OF ELECTRICAL AND ELECTRONIC EQUIPMENT



This symbol on the product or packaging means that the product should not be treated as household waste. Do not throw garbage at the end of its life, but take it to a collection center for recycling. In this way you will help to protect the environment and be able to prevent any negative consequences that it would have on the environment and human health.

To find your nearest collection center:

- Contact local authorities
- Access the website: www.mmediu.ro
- Request additional information from the store where you purchased the product.

Producer/Importer:

SC Intervision Trading RO SRL

Pitesti city, Bd. I.C. Bratianu street, no. 48-52, building A,

floor. 5, room 504-505,
Arges county, Romania,
Postal code: 110121
Phone: +4 0248.223.560
Email : office@akai.com.ro;
www.akai.com.ro

AKAI

Infiny Urban

Trotinetă electrică pliabilă

Manual de utilizare

RO - ROMÂNĂ

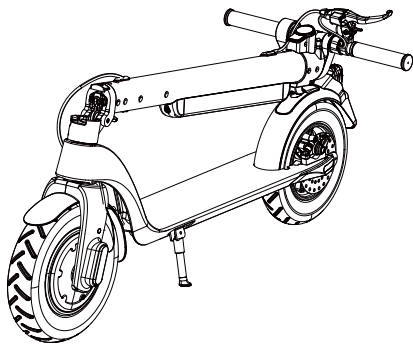
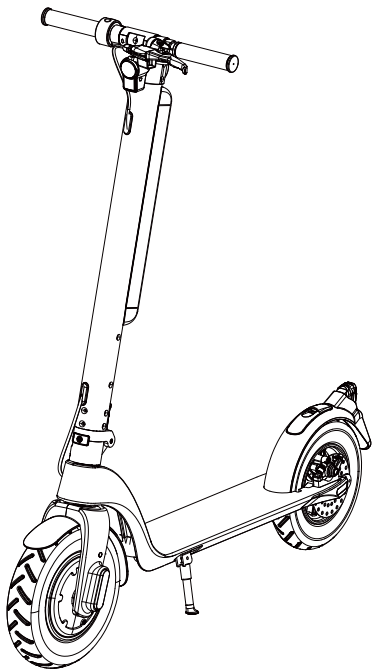

Despre manual și avertismente

- Vă mulțumim că ați ales și ați cumpărat trotineta electrică din seria noastră de produse electrice!
- Manualul prezintă instrucțiunile de utilizare în siguranță și măsurile de precauție ale trotinetei electrice. Vă rugăm să le citiți cu atenție înainte de a o utiliza pentru prima dată. În cazul în care trotineta nu este utilizată în conformitate cu manualul, puteți fi în pericol. Compania noastră nu își va asuma responsabilitatea pentru vătămările corporale sau pierderile materiale cauzate de nerespectarea acestor instrucțiuni!
- Vă rugăm să citiți cu atenție manualul pentru a asigura o utilizare corectă și sigură!
- Dacă aveți întrebări în procesul de utilizare sau dacă nu puteți obține informațiile de care aveți nevoie din manual, vă rugăm să contactați distribuitorul dumneavoastră!
- Se recomandă cu insistență casca de protecție.
- Nu mai utilizați produsul dacă este deteriorat.
- Nu utilizați niciodată produsul în apropierea unei surse de apă.
- Nu utilizați acest produs în afara spațiului permis de reglementări.
- Copiii cu vârsta sub 14 ani nu au voie să folosească acest vehicul fără supravegherea atentă a unui adult.
- Persoanele fără experiență, cu o capacitate slabă de coordonare fizică, ar trebui să învețe să folosească trotineta împreună cu un supraveghetor sau un instructor.
- Este interzisă curățarea și întreținerea produsului de către copii.
- Încărcarea bateriei va fi efectuată numai de către adulți.

Atenție!

Utilizarea necorespunzătoare poate duce la vătămări corporale grave!

Vânzătorul nu își nicio răspunderea pentru rănilor cauzate de utilizarea necorespunzătoare a produsului!

 Vă rugăm să păstrați manualul în mod corespunzător pentru a putea fi consultat în orice moment!

1 Note privind siguranța

1.1 Despre siguranță

Există riscuri în cazul oricărui vehicul, inclusiv al trotinetei electrice. Pentru siguranța dumneavoastră, vă rugăm să învățați să folosiți trotineta corect, să respectați regulile locale și să vă bucurați de plimbare.

- Înainte de a utiliza trotineta, vă rugăm să verificați dacă șuruburile sunt fixate și dacă există margini ascuțite pe exterior și pe părțile mobile, dacă frâna, maneta verticală, butonul de pliere, luminile din față și din spate și presiunea din pneuri sunt normale. Dacă există vreo anomalie, vă rugăm să nu mai folosiți trotineta și să contactați distribuitorul pentru reparații!
- Vă rugăm să nu faceți nimic din ce ar putea dăuna altor persoane sau proprietăților acestora cu trotineta electrică.
- Orice transformare a trotinetei este interzisă, deoarece îi va modifica performanțele sau îi va deteriora structura, ceea ce poate duce la vătămări grave.
- Vă rugăm să nu introduceți trotineta electrică în apă, în caz contrar aceasta se va deteriora și va exista riscul unui accident.
- Este interzisă atașarea oricărei sarcini la ghidon, deoarece va afecta stabilitatea vehiculului.
- Evitați să circulați în zonele cu trafic intens sau în zonele aglomerate. Acordați prioritate pietonilor.
- Vă rugăm să nu împrumutați trotineta electrică unei persoane care nu a citit manualul de instrucțiuni, deoarece veți fi responsabil pentru siguranța noilor utilizatori!
- Trotineta electrică este destinată numai utilizatorilor cu vârsta de peste 14 ani!

- Trotineta electrică este doar pentru uz personal, nu pentru acrobații sau sporturi extreme!
- Pentru întreținere se pot folosi numai accesoriile sau piese de schimb certificate de producător. Utilizarea pieselor de schimb care nu sunt certificate de producător poate deteriora vehiculul sau poate cauza alte pericole!

1.2 Precauții de siguranță

Vă rugăm să rețineți că este posibil să vă pierdeți echilibrul, să vă prăbușiți sau să cădeți atunci când mergeți pe o trotinetă electrică. Pentru a evita rănirea, trebuie să fiți familiarizat cu acest manual și să păstrați trotineta în stare bună.

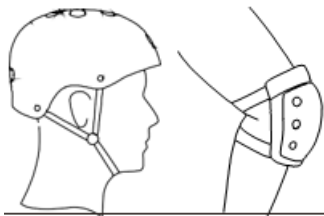

AVERTISMENT!

Trebuie să purtați o cască și un echipament de protecție atunci când folosiți trotineta.



⚠️ Nu circulați în zilele ploioase sau pe drumuri cu apă pentru a evita pericolele.



⚠️ Nu circulați pe drumuri publice.



⚠️ Nu puneți niciun obiect pe trotinetă în timp ce o utilizați. A nu se utiliza de mai multe persoane simultan.



⚠️ Nu mergeți cu trotineta după ce ați consumat alcool sau ați luat medicamente.



⚠ Nu folosiți telefonul mobil și nu ascultați muzică atunci când sunteți pe trotinetă.



⚠ Evitați drumurile cu obstacole, piatră, apă, noroi, umezeală, gheață, zăpadă, drumurile în pantă (unghi >15°), scări sau zone întunecate atunci când vă plimbați cu trotineta.



⚠ Nu parcați în holul unei clădiri, pe coridorul de evacuare sau la ieșirea de siguranță.

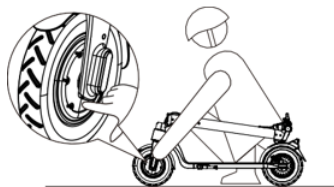

⚠ După o folosire îndelungată a trotinetei, butucul motorului și discul de frână vor avea o temperatură ridicată. Nu le atingeți direct pentru a evita arsurile.

2 Descrierea produsului

2.1 Descriere generală, diagramă

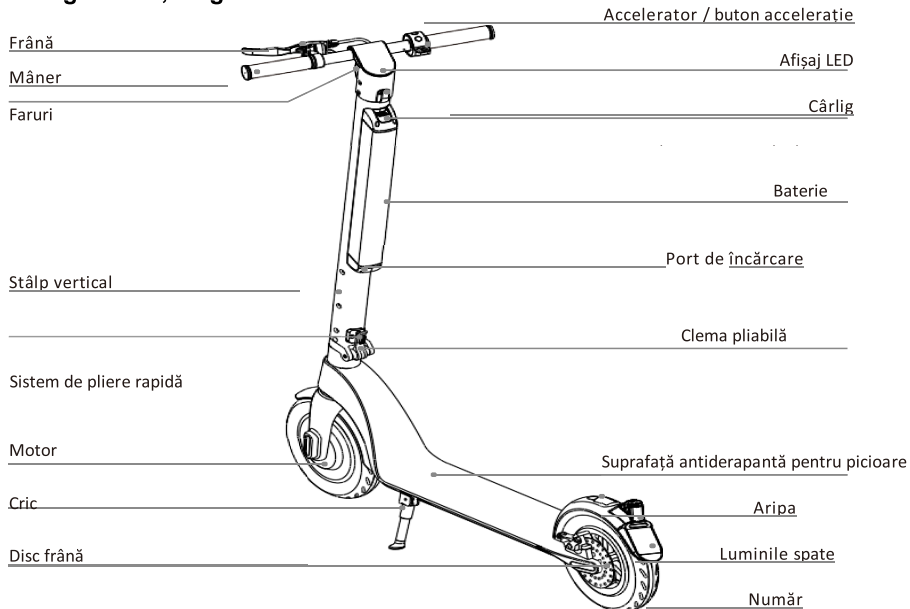

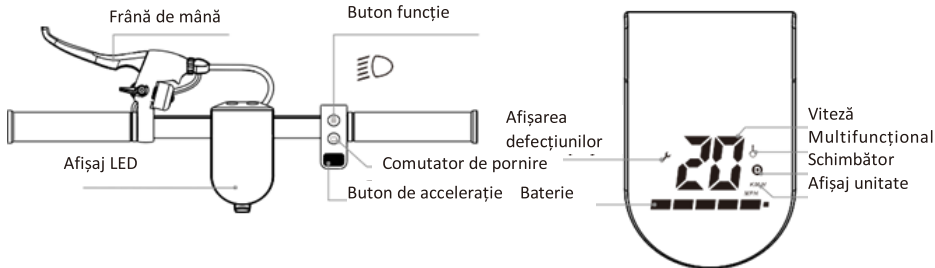

Afișaj cu LED-uri

Instrucțiuni pentru butoane

1. Comutator de pornire: Apăsați lung acest buton pentru pornire/oprire.

2. Tasta de funcții:

R: Apăsați scurt o dată butonul de funcție: pentru a schimba vitezele.

Modul pietonal: Indicatorul de viteză **D** nu este afișat. Indicatorul de mod pietonal se aprinde intermitent lent. Mod normal: Indicatorul de viteză **D** este afișat cu culoarea alb.

Modul sport: Indicatorul de viteză **D** este afișat cu culoarea roșu.

B: Apăsați scurt tasta de funcție de două ori: aprindeți / stingeți luminile din față și din spate. Când luminile din față sunt aprinse, automat și luminile din spate sunt aprinse.

3. Accelerator: Apăsați butonul de accelerare pentru a porni și accelera.

4. Frână: Apăsați mânerul de frână pentru a frâna. Calcați ușor cu piciorul pe aripa din spate pentru a ajuta frânele.

5. Modul de croazieră: după activarea funcției de croazieră, viteza curentă a vehiculului va fi menținută timp de 6 secunde (viteza vehiculului ≥ 6 km / h). Intrați automat în modul de croazieră și ieșiți atunci când apăsați din nou butonul de accelerație sau țineți ferm frâna de mână.

2.2 Instrucțiuni de preasamblare

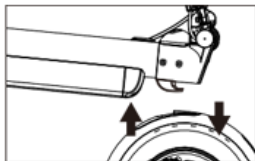

1. Trageți în sus stâlpul vertical în timp ce apăsați pe aripa roții din spate.



2. Ridicați stâlpul vertical, fixați clema de pliere.

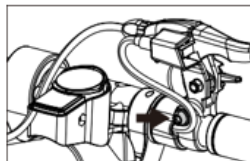

3. Fixați maneta de frână cu cheia hexagonală M5.

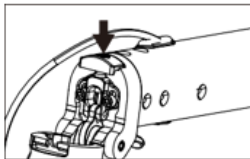

5. În timpul mersului, catarama fixă poate fi slăbită. Dacă este cazul, trebuie doar să reglați șurubul în sensul acelor de ceasornic.



2. Strângeți ghidonul (a se observa sensul de rotație atunci când îl strângeți).

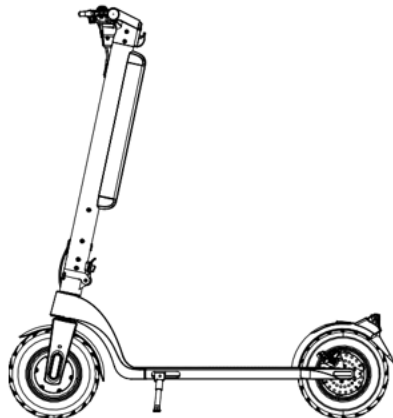

2.3 Instrucțiuni de pliere

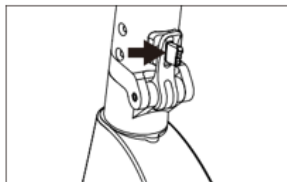

1. Trageți de catarama fixă.

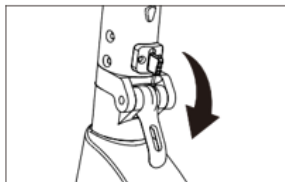

2. Trageți în jos clema de pliere.

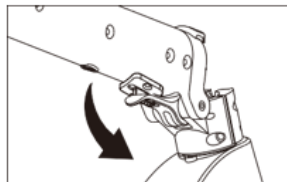

3. Deschideți clema de pliere și coborâți stâlpul vertical.

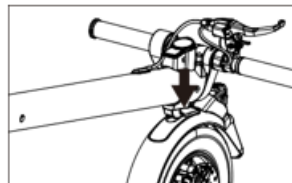
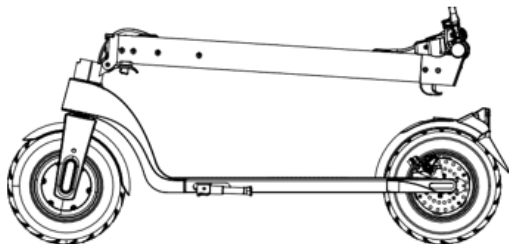

4. Aliniați cârligul cu orificiul din aripa spate și apăsați.

2.4 Cum se dezinstalează / instalează bateria

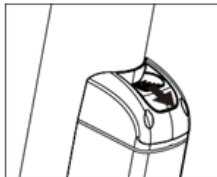

1. Trageți de încuietoarea de pe carcasa bateriei.

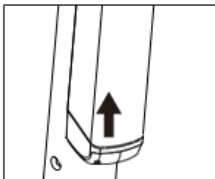

2. Împingeți bateria de jos în sus.

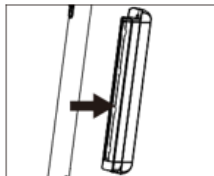

3. După ce împingeți bateria în sus, trageți-o în afară pe orizontală.

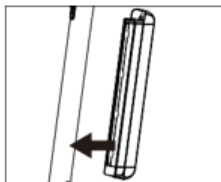

1. Introduceți bateria orizontal în orificiu.

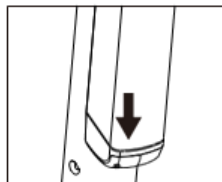

2. Împingeți în jos până când dispozitivul de blocare a cutiei bateriei este fixat.

Dezinstalare

Instalare

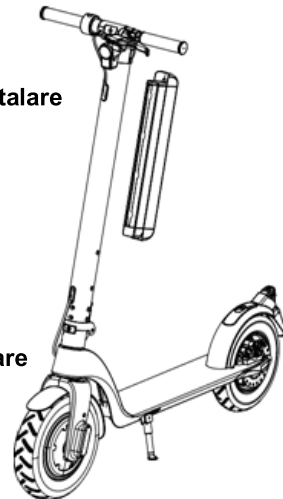

3 Cum să folosiți trotineta electrică

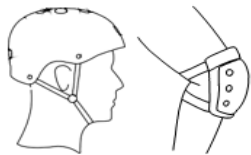

Vă rugăm să purtați cască de protecție, genunchiere și cotiere atunci când învățați să mergeți pe trotineta.

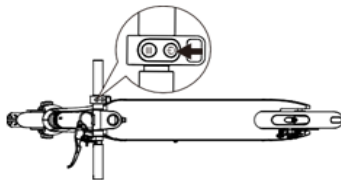

1. Țineți apăsat butonul de pornire timp de 2 secunde.



2. Stați pe suprafața antiderapantă cu un singur picior, apăsați butonul de accelerație și împingeți-vă în celălalt picior spre spate.



3. Atunci când trotineta electrică începe să se miște, puneți și celălalt picior pe suprafața antiderapantă, pentru a vă menține echilibrul.



4. Continuați să apăsați butonul de accelerație cu degetul mare pentru a crește viteza, mișcați ghidonul pentru a regla direcția.



5. Apăsați mânerul frânei pentru a încetini și a opri.



4. Continuați să apăsați butonul de accelerație cu degetul mare pentru a crește viteza, mișcați ghidonul pentru a regla direcția.



5. Apăsați mânerul frânei pentru a încetini și a opri.



Notă:

1. În zilele ploioase și cu zăpadă, distanța de frânare va fi mai mare, deci este necesar să încetiniți din timp;
2. Atunci când mergeți pe trotinetă, vă rugăm să păstrați o viteză adecvată și să încercați să nu frânați brusc. În cazul unei frânări bruște, aderența anvelopei va fi slăbită, iar trotineta poate aluneca și pot apărea alte situații periculoase, care vor provoca răni grave pentru utilizator!

4 Instrucțiuni pentru baterii

Acest capitol cuprinde informații despre încărcarea și întreținerea bateriilor și, de asemenea, aici sunt enumerate specificațiile detaliate ale bateriei. Vă rugăm să consultați acest manual și să respectați instrucțiunile astfel încât să mențineți o durată de viață lungă a bateriei.

4.1 Parametrii bateriei

Denumire	Parametru	Denumire	Parametru	Denumire	Parametru
Tip	Baterie Li-ion	Temperatura de lucru	0°C-35°C	Timp de depozitare (-10°C-40°C)	3 luni (încărcare completă)
Timp de încărcare	5-7 ore	Temperatura de încărcare	0°C-35°C	Volumul inițial	7.8Ah/10Ah
Tensiune	36V	Tensiune maximă de încărcare	42V	Curent maxim de încărcare	2A

4.2 Avertismente privind bateria

1. Bateria trebuie să fie încărcată și utilizată în intervalul de temperatură menționat în specificațiile acesteia pentru ca trotineta electrică să funcționeze constant și eficient.
2. Vă rugăm să vă asigurați că deconectați încărcătorul atunci când instalați bateria pentru a preveni orice pericol.
3. Este interzisă dizolvarea sau perforarea bateriei; de asemenea, asigurați-vă că NICIUN obiect metalic nu intră în contact cu electrodul bateriei, altfel aceasta s-ar putea rupe.
4. Este interzisă dezasamblarea sau spargerea carcasei acumulatorului pentru a evita scurtcircuitele cauzate de obiecte metalice care intră în contact cu contactele bateriei, în caz contrar se pot produce deteriorări ale bateriei sau vătămări corporale.
5. Dacă apa intră în circuitul bateriei, aceasta poate provoca incendii sau explozii, astfel încât, în cazul în care se întâmplă acest lucru, nu mai utilizați bateria și mergeți imediat la punctul de asistență tehnică.
6. Încărcați bateria numai cu adaptorul original, în caz contrar se pot produce efecte neașteptate.
7. Dacă bateria este deteriorată, are un miros neobișnuit sau este fierbinte, trebuie să întrerupeți utilizarea și să o țineți departe de orice obiect.
8. Puteți ajuta la prelungirea duratei de viață a bateriei dacă o depozitați după ce a fost încărcată 100%.
9. Este interzisă depozitarea bateriei la temperaturi de -20°C sau mai mari de 50°C .
10. Trebuie să încărcați bateria la cel puțin 80% din capacitate dacă aceasta nu este utilizată pentru o perioadă mai mare de 30 de zile. Este mai bine să o încărcați 100% la fiecare 90 de zile pentru a o proteja.

11. Pentru protejarea bateriei, încărcați-o corespunzător, conform manualului, după fiecare utilizare și nu așteptați să se consume complet. Dacă este ținută la temperatura camerei, bateria poate avea o autonomie și o performanță mai mari. Durata de viață și performanța bateriei se vor degrada dacă aceasta este utilizată la temperaturi sub 0°C. În mod obișnuit, autonomia poate fi înjumătățită sau chiar mai mică dacă bateria este ținută la temperaturi de -10°C.

12. Nu încărcați și nu parcați trotinetele electrice în clădirile rezidențiale. Țineți trotinetele electrice departe de materiale combustibile atunci când le încărcați, iar timpul de încărcare nu trebuie să fie prea lung.

13. Eliminarea necorespunzătoare a bateriilor uzate poate polua grav mediul înconjurător. Vă rugăm să respectați reglementările locale atunci când aruncați această baterie.

⚠ Atunci când temperatura internă a bateriei depășește 50°C, aceasta intră într-o stare de protecție și nu va putea fi încărcată.

⚠ După o încărcare completă, trotineta electrică își epuizează energia stocată după aproximativ 90-120 de zile de nefolosire. Dacă nu este încărcată la timp, se poate produce deteriorarea bateriei din cauza descărcării excesive. Această deteriorare este irecuperabilă și este în afara garanției noastre.

4.3 Etape de încărcare

- Deschideți capacul portului de încărcare, asigurați-vă că portul de încărcare este curat și uscat.
- Conectați încărcătorul la baterie și celălalt capăt la rețeaua electrică (100V-240V; 50/60Hz), asigurați-vă că indicatorul de încărcare este aprins.

- Atunci când indicatorul luminos de pe încărcător se schimbă, înseamnă că procesul de încărcare este normal, în caz contrar verificați dacă conexiunea este bună.
- Când indicatorul de pe încărcător își schimbă culoarea, înseamnă că bateria a fost încărcată la 99%, vă rugăm să opriți încărcarea; o încărcare prelungită va afecta durata de viață a bateriei.

Metoda de încărcare:

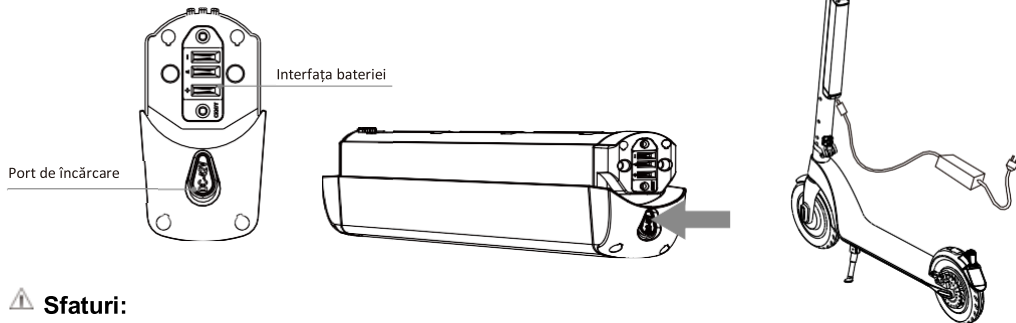

⚠ Sfaturi:

Scoateți bateria pentru a deschide portul de încărcare de silicon, conectați ștecherul DC al încărcătorului la portul de încărcare a bateriei; conectați cablul de alimentare la încărcător, apoi conectați celălalt capăt la priză (100V-240V; 50/60Hz) și asigurați-vă că indicatorul încărcătorului este aprins conform instrucțiunilor.

Acoperiți portul de încărcare cu capacul antipraf, pentru a nu exista pericolul ca un metal să atingă portul de încărcare și să se producă un scurtcircuit după terminarea încărcării.

Autonomia este testata in spatiu inchis, cu o greutate de 65-70Kg (inaltimea persoanei 1.75m), viteza constanta de 20-25Km/h sau mod eco, temperatura exterioara 20-25 grade, vant sub 15Km/h si plan orizontal drept (fara panta).

Mentineti nivelul de incarcare al bateriei peste 10%.

Daca nu folositi trotineta electrica pentru o perioada mai lunga de timp, cum ar fi in sezonul rece, este recomandat si chiar obligatoriu sa incarcati bateria la fiecare 3 luni pentru a nu se desarca complet.

Pentru functionarea in conditii optime de siguranta, este recomandat ca la prima utilizare sa se verifice sistemul de franare si prinderea corespunzatoare a suruburilor.

Este interzisa utilizarea cand temperatura asfaltului este mai mare de 48°C. Risc iminent de explozie si aprindere a bateriei

Este strict interzisa incarcarea bateriei de catre copii!

5 Specificații

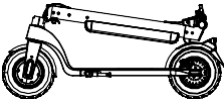
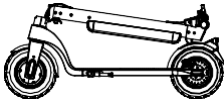
Articol	8,5 inch	10 inch
Produs		
Specificații trotinetă		
Dimensiunea desfășurată	1070*400*1175mm	1080*400*1185mm
Dimensiunea pliată	1070*400*450mm	1080*400*460mm
Înălțimea de la placa pentru picioare la sol	110mm	115mm
Greutate netă	14.5kg	15 kg
Informații de bază		
Capacitate	36V/7.8Ah sau 10Ah	36V/7.8Ah sau 10Ah
Puterea motorului	36V/350W	36V/350W
Kilometraj per încărcare	30-45 km	30-45 km
Viteza maximă	25km/h	25km/h
Încărcare maximă	100 kg	100 kg
Unghiul de urcare	15°	15°
Specificații încărcător		
Tensiunea de intrare	100-240Vac	100-240Vac
Frecvență	50-60Hz	50-60Hz

Tensiunea de ieșire	42V	42V
Curent de ieșire	2A	2A
Temperatura de depozitare	-10°C-35°C	-10°C-35°C

6 Întreținere

Instrucțiuni privind întreținerea:

- Asigurați-vă că încărcătorul trotinetei electrice și cablul de încărcare sunt deconectate și trotineta este oprită.
- Ștergeți suprafața exterioară a trotinetei cu o cârpă moale pentru a o curăța. Vă rugăm să nu puneți prea mult ulei de lubrifiere pe rulment atunci când efectuați întreținerea acestuia.
- Se recomandă să verificați presiunea din anvelope înainte de a utiliza trotineta pentru siguranță. Standardul de presiune a anvelopelor: 320kpa ~ 340kpa.
- Vă rugăm să verificați sistemul de frânare și anvelopele cel puțin o dată pe lună. Atunci când performanța de frânare și aderența anvelopelor sunt reduse, vă rugăm să contactați distribuitorul pentru a înlocui piesele în mod corespunzător.
- Vă rugăm să nu înlocuiți accesoriile care nu sunt furnizate de producător fără permisiune, pentru a evita pericolul cauzat de neconcordanța dintre accesorii și trotinetă.
- Este interzisă curățarea trotinetelor electrice cu ajutorul unui furtun de apă cu presiune sau prin înmuiere în lichid. Acest lucru va provoca deteriorarea permanentă a accesoriilor electronice ale trotinetei.
- Pentru a menține siguranța, utilizatorului îi este interzis să demonteze trotineta electrică, în caz contrar, acesta va renunța automat la drepturile de garanție de întreținere a produsului.

Depozitare

- Vă rugăm să încărcați trotineta electrică înainte de depozitare, pentru a preveni descărcarea bateriei pentru un timp îndelungat. Asigurați încărcarea cel puțin o dată la trei luni.
- În cazul în care temperatura mediului de depozitare este mai mică de 0 °C, vă rugăm să nu încărcați trotineta. Mutați trotineta într-un loc cu o temperatură ambientală interioară (peste 10 °C) și apoi să încărcați-o; temperatura de depozitare trebuie să fie cuprinsă între - 10 °C și 35 °C.
- Vă rugăm să păstrați trotineta electrică într-un loc adecvat, în interior, uscat și la o temperatură adecvată. Puteți acoperi trotineta cu o husă pentru a o feri de praf.

7 Soluționarea problemelor

Vă rugăm să contactați biroul de vânzări sau furnizorul în cel mai scurt timp pentru reparații atunci când trotineta electrică nu funcționează normal.

Descrierea fenomenelor neobișnuite	Soluție
nu pornește	Verificați dacă bateria este încărcată
nu se încarcă	<ol style="list-style-type: none">1. Verificați dacă sursa de conectare are curent electric;2. Verificați dacă încărcătorul este conectat la priza de curent alternativ (becul indicator este aprins sau nu);3. Verificați ștecherul încărcătorului și portul de încărcare al trotinetei.
fără claxon, fără semnal bluetooth	Verificați dacă butonul Bluetooth este pornit.

8 Conținutul pachetului

Trotinetă electrică: 1 BUC.

Încărcător: 1 BUC.

Manual: 1 BUC.

Șuruburi și cheie: 1 set

ELIMINAREA ECHIPAMENTELOR ELECTRICE ȘI ELECTRONICE



Acest simbol de pe produs sau de pe ambalaj înseamnă că produsul nu trebuie tratat ca deșeu menajer. Nu îl aruncați în gunoiul menajer la finalul duratei sale de viață, ci duceți-l la un centru de colectare pentru reciclare. În acest fel veți contribui la protejarea mediului și veți putea preveni orice consecințe negative pe care le-ar avea asupra mediului și sănătății umane.

Pentru a găsi cel mai apropiat centru de colectare:

- Contactați autoritățile locale
- Accesați site-ul web www.mmediu.ro
- Solicitați informații suplimentare de la magazinul de unde ați cumpărat produsul.

Producător/Importator:

SC Intervision Trading RO SRL
Orașul Pitești, Bd. I.C. Brătianu, nr. 48-52, clădirea A,
podea. 5, camera 504-505,
Județul Argeș, România,
Cod poștal: 110121

Telefon: +4 0248.223.560
Email : office@akai.com.ro;
www.akai.com.ro

AKAI

Infiny Urban

Сгъваема електрическа тротинетка

Ръководство за потребителя

BG - БЪЛГАРСКИ

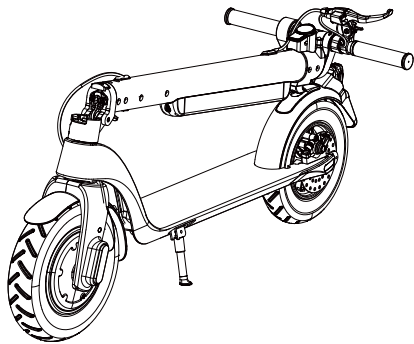
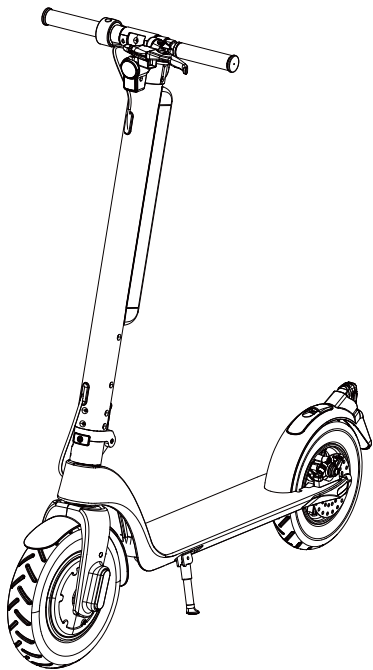

За ръководството и предупрежденията

- Благодарим ви, че избрахте и закупихте електрическа тротинетка от нашата серия електрически продукти!
- Ръководството съдържа инструкции за безопасна употреба и предпазни мерки на електрическия скутер. Моля, прочетете ги внимателно, преди да го използвате за първи път. Ако тротинетката не се използва в съответствие с ръководството, може да бъдете изложени на опасност. Нашата компания няма да поеме отговорност за телесни повреди или материални загуби, причинени от неспазване на тези инструкции!
- Моля, прочетете внимателно ръководството, за да се уверите в правилното и безопасно използване!
- Ако имате някакви въпроси в процеса на употреба или ако не можете да получите необходимата информация от ръководството, моля, свържете се с вашия дистрибутор!
- Силно се препоръчва използването на защитна каска!
- Спрете да използвате продукта, ако е повреден.
- Никога не използвайте продукта в близост до водоизточник.
- Не използвайте този продукт извън разрешеното от нормативните разпоредби пространство.
- Деца под 14-годишна възраст нямат право да използват тази тротинетка без строг надзор от страна на възрастен.
- Хора без опит и такива със слаба физическа координация трябва да се научат да използват тротинетката с ръководител или инструктор.

- Почистването и поддръжката на продукта от деца са забранени.
- Зареждането на батерията трябва да се извършва само от възрастни.

Внимание!

Неправилната употреба може да доведе до сериозни наранявания!

Продавачът не носи отговорност за наранявания, причинени от неправилна употреба на продукта!

 Моля, съхранявайте ръководството на сигурно място, за да можете да се консултирате с него по всяко време!

1 Бележки за безопасност

1.1 Относно безопасността

Всяко превозно средство, включително електрическата тротинетка, крие рискове. За ваша безопасност, моля, научете се да използвате тротинетката правилно, спазвайте местните правила за движение и се наслаждавайте на пътуването.

- Преди да използвате тротинетката, проверете дали винтовете са здраво закрепени и дали няма остри ръбове отвън и по движещите се части, дали спиращката, вертикалният лост, бутонът за сгъване, предните и задните светлини и налягането в гумите са нормални. Ако има някакви неизправности, моля, спрете да използвате тротинетката и се обърнете към вашия търговец за ремонт!
- Моля, не правете нищо, което може да навреди на други хора или на тяхната собственост с вашата електрическа тротинетка.
- Всяко преустройство на тротинетката е забранено, тъй като ще промени характеристиките ѝ или ще повреди конструкцията ѝ, което може да доведе до сериозни наранявания.
- Моля, не поставяйте тротинетката във вода, защото в противен случай ще се повреди и има риск от инцидент.
- Забранено е прикрепването на какъвто и да е товар към кормилото, тъй като това ще повлияе на стабилността на превозното средство.
- Избягвайте да шофирате в райони с интензивен трафик или в пренаселени райони. Давайте път на пешеходците.

- Моля, не давайте електрическата си тротинетка на някого, който не е прочел ръководството за употреба, тъй като ще бъдете отговорни за безопасността на новите потребители!
- Електрическата тротинетка е предназначена само за потребители на възраст над 14 години!
- Електрическата тротинетка е предназначена само за лична употреба, не за каскади или екстремни спортове!
- За поддръжка могат да се използват само аксесоари или резервни части, сертифицирани от производителя. Използването на резервни части, които не са сертифицирани от производителя, може да повреди автомобила или да предизвика други опасности!

1.2 Предпазни мерки свързани с безопасността

Моля, имайте предвид, че е възможно да загубите равновесие, да паднете или да катастрофирате, когато карате електрическата тротинетка. За да избегнете наранявания, трябва да сте запознати с това ръководство и да поддържате тротинетката си в добро състояние.

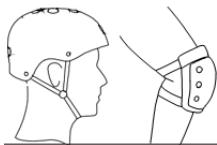

⚠ ПРЕДУПРЕЖДЕНИЕ!

Когато използвате тротинетката, трябва да носите каска и предпазни средства.



⚠ Не шофирайте в дъждовни дни или по мокри пътища, за да избегнете опасности.



⚠ Не шофирайте по обществени пътища.



⚠ Не поставяйте никакви предмети върху скутера, докато го използвате. Не използвайте скутера от повече от един човек едновременно.



⚠ Не карайте скутера си след употреба на алкохол или прием на лекарства.



⚠ Не използвайте мобилния си телефон и не слушайте музика, когато сте на скутера си.



⚠ Избягвайте пътища с препятствия, камъни, вода, кал, мокрота, лед, сняг, наклони (ъгъл $>15^\circ$), стълби или тъмни места, когато карате скутера си.



⚠ Не паркирайте във фойето на сградата, в евакуационния коридор или до аварийния изход.

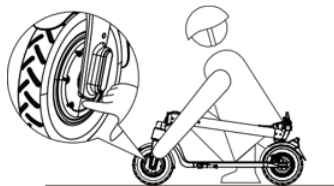

⚠ След продължителна употреба на скутера главината на двигателя и спирачният диск ще имат висока температура. Не ги докосвайте директно, за да избегнете изгаряния.

2 Описание на продукта

2.1 Общо описание, схема

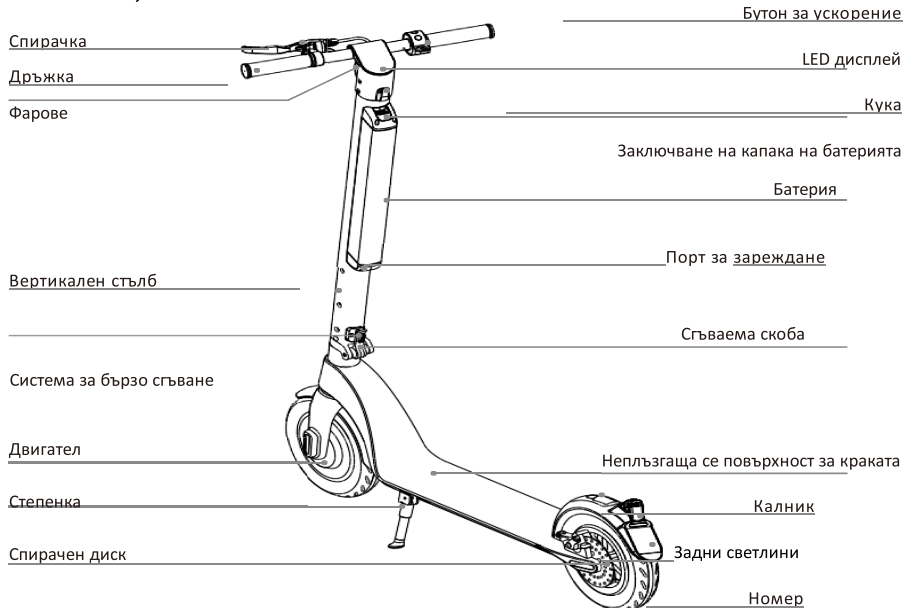

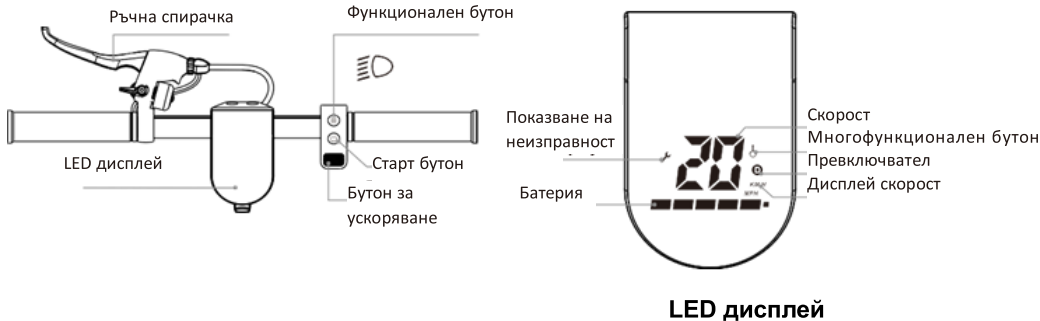

Инструкции за бутоните

1. Старт бутон: Дълго натиснете този бутон за включване/изключване.

2. Функционален бутон:

О: Натиснете кратко функционалния бутон: веднъж, за да промените скоростта.

Режим "Пешеходец": индикаторът за скорост **D** не се показва. Индикаторът за пешеходен режим мига бавно. Нормален режим: Индикаторът за скоростта **D** се показва в бяло.

Спортен режим: скоростомерът **D** се показва в червено.

В: Кратко натискане на функционалния бутон два пъти: включване/изключване на предните и задните светлини. Когато предните светлини са включени, задните светлини се включват автоматично.

3. Бутон за ускоряване: Натиснете бутона за ускоряване, за да стартирате и ускорите.

4. Спирачка: Натиснете спирачния лост, за да спрете. Внимателно стъпвайте върху задния калник, за да подпомогнете спирачките.

5. Круизен режим: след активиране на круизната функция текущата скорост на тротинетката ще се поддържа в продължение на 6 секунди (скорост на тротинетката ≥ 6 км/ч).

Автоматично влиза в круизен режим и излиза от него, когато натиснете отново бутона за ускоряване или задържите здраво ръчната спирачка.

2.2 Инструкции за предварително сглобяване

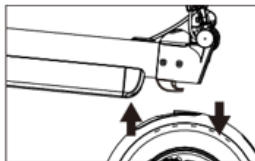

1. Издърпайте нагоре вертикалния стълб, докато натискате калника на задното колело.

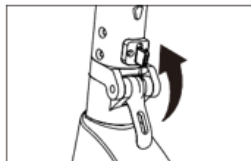

2. Повдигнете стълба вертикално, прикрепете сгъваемата скоба.

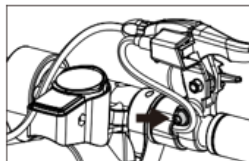

3. Закрепете спиращия лост с шестстенния ключ M5.

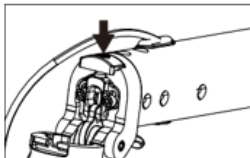

5. Фиксираната катарамa може да се разхлаби при ходене. Ако случаят е такъв, просто регулирайте винта по посока на часовниковата стрелка.



2. Затегнете кормилото (обърнете внимание на посоката на въртене при затягане).

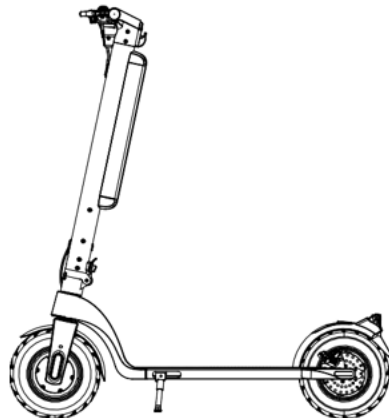

2.3 Инструкции за сгъване

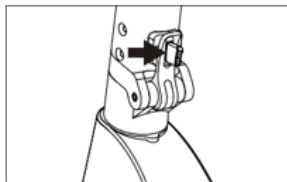

1. Издърпайте фиксираната катарам.

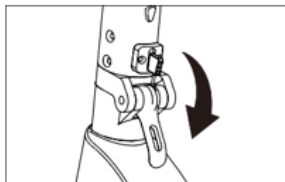

2. Издърпайте надолу сгъваемата щипка.

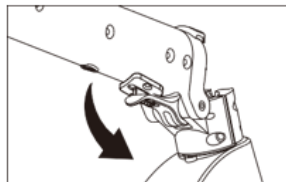

3. Отворете сгъваемата скоба и спуснете вертикалния стълб.

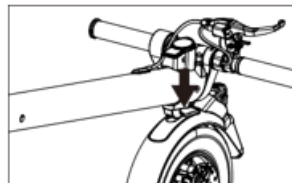
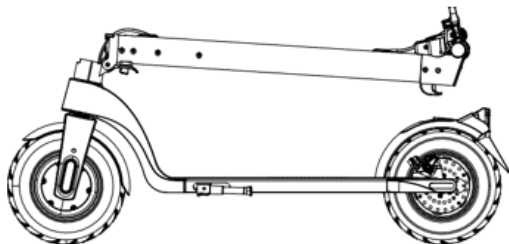

4. Подравнете куката с отвора в задния калник и натиснете.

2.4 Как да деинсталирате/инсталирате батерията

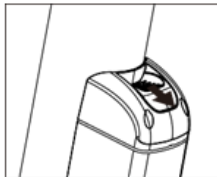

1. Издърпайте ключалката на корпуса на батерията.

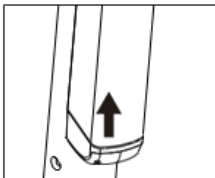

2. Избутайте батерията отдолу нагоре.

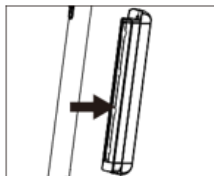

3. След като избутате батерията нагоре, я издърпайте хоризонтално.

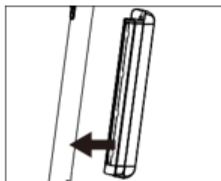

1. Поставете батерията хоризонтално в отвора.

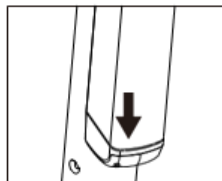

2. Натиснете надолу, докато ключалката на кутията за акумулатори се застопори.

Демонтаж

Монтаж

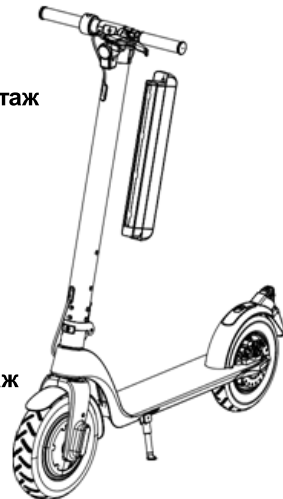

3 Как да използвате електрическия скутер

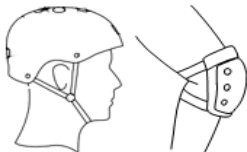

Моля, носете каска, наколени и налакътници, когато се учите да карате скутер.

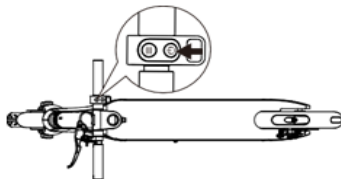

1. Натиснете и задръжте старт бутон за 2 секунди.



2. Застанете с единия си крак върху нехлъзгавата повърхност, натиснете бутона за газта и избутайте другия си крак назад.



3. Когато електрическият скутер започне да се движи, поставете другия си крак върху нехлъзгавата повърхност, за да запазите равновесие.



4. Продължавайте да натискате бутона за ускоряване с палеца си, за да увеличите скоростта, движете кормилото, за да определите посоката.

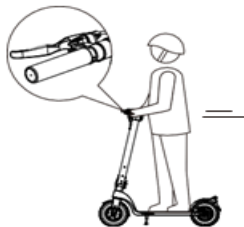

5. Натиснете спирачния лост, за да намалите скоростта и да спрете.



4. Продължавайте да натискате бутона за газта с палеца си, за да увеличите скоростта, движете кормилото, за да регулирате посоката.



5. Натиснете спирачния лост, за да намалите скоростта и да спрете.

**Забележка:**

1. В дъждовни и снежни дни спирачният път е по-дълъг, затова намалете скоростта;
2. Когато карате тротинетката си, моля, поддържайте подходяща скорост и не спирайте внезапно. В случай на внезапно спиране сцеплението на гумата ще бъде отслабено и тротинетката може да се плъзне и да възникнат други опасни ситуации, които да причинят сериозни наранявания на потребителя!

4 Инструкции за работа с батерии

Тази глава съдържа информация за зареждането и поддръжката на батериите, както и подробни спецификации на батериите. Моля, запознайте се с това ръководство и следвайте инструкциите, за да поддържате дълъг живот на батерията.

4.1 Параметри на батерията

Име	Параметър	Име	Параметър	Име	Параметър
Съвет	Литиево-йонна батерия	Работна температура	0°C-35°C	Време за съхранение (-10°C-40°C)	3 месеца (пълно натоварване)
Време за зареждане	5-7 часа	Температура на зареждане	0°C-35°C	Първоначален обем	7.8Ah/10Ah
Напрежение	36V	Максимално напрежение на товара	42V	Максимален ток на натоварване	2A

4.2 Предупреждения за батерията

1. Батерията трябва да се зарежда и използва в температурния диапазон, посочен в спецификациите на батерията, за да работи електрическата тротинетка постоянно и ефективно.
2. Моля, уверете се, че сте изключили зарядното устройство, когато инсталирате батерията, за да предотвратите всякаква опасност.
3. Забранено е да се разтваря или пробива батерията; също така се уверете, че **НЯМА** метални предмети, които да влизат в контакт с електрода на батерията, в противен случай батерията може да се счупи.
4. Забранено е да се разглобява или чупи корпусът на батерията, за да се избегне късо съединение, причинено от метални предмети, които влизат в контакт с контактите на батерията, в противен случай може да се стигне до повреда на батерията или до телесни повреди.
5. Ако във веригата на акумулатора попадне вода, тя може да предизвика пожар или експлозия, затова ако това се случи, спрете да използвате акумулатора и незабавно отидете в сервиз.
6. Зареждайте батерията само с оригиналния адаптер, в противен случай могат да възникнат неочаквани ефекти.
7. Ако батерията е повредена, има необичайна миризма или е гореща, трябва да спрете да я използвате и да я пазите от всякакви предмети.
8. Можете да удължите живота на батерията, като я съхранявате, след като е заредена на 100%.

9. Забранено е съхраняването на батерията при температури от -20°C или над 50°C .
10. Трябва да заредите батерията до поне 80% капацитет, ако не я използвате повече от 30 дни. По-добре е да я зареждате на 100% на всеки 90 дни, за да я предпазите.
11. За да предпазите батерията, зареждайте я правилно според ръководството след всяка употреба и не чакайте да се изтощи напълно. Ако се съхранява при стайна температура, батерията може да има по-дълъг живот и производителност. Животът и производителността на батерията ще се влошат, ако тя се използва при температури под 0°C . Обикновено животът на батерията може да се намали наполовина или дори да намалее, ако батерията се съхранява при температура -10°C .
12. Не зареждайте и не паркирайте електрически скутери в жилищни сгради. Когато зареждате електрически скутери, ги дръжте далеч от горими материали, а времето за зареждане не трябва да е твърде дълго.
13. Неправилното изхвърляне на използвани батерии може сериозно да замърси околната среда. Моля, спазвайте местните разпоредби, когато изхвърляте тази батерия.
-  Когато вътрешната температура на батерията надвиши 50°C , тя преминава в защитно състояние и не може да бъде зареждана.
-  След пълно зареждане електрическият скутер изчерпва натрупаната енергия след около 90-120 дни неизползване. Ако не се зареди навреме, може да се стигне до повреда на батерията поради прекомерно разреждане. Тази повреда е невъзстановима и е извън нашата гаранция.

4.3 Стъпки на зареждане

- Отворете капака на порта за зареждане и се уверете, че портът за зареждане е чист и сух.
- Свържете зарядното устройство към батерията, а другия му край към електрическата мрежа (100V-240V; 50/60Hz), като се уверите, че индикаторът за зареждане свети.
- Когато индикаторът на зарядното устройство се промени, процесът на зареждане е нормален, в противен случай проверете дали връзката е добра.
- Когато индикаторът на зарядното устройство промени цвета си, това означава, че батерията е заредена до 99%, моля, спрете зареждането; продължителното зареждане ще се отрази на живота на батерията.

Начин на зареждане:

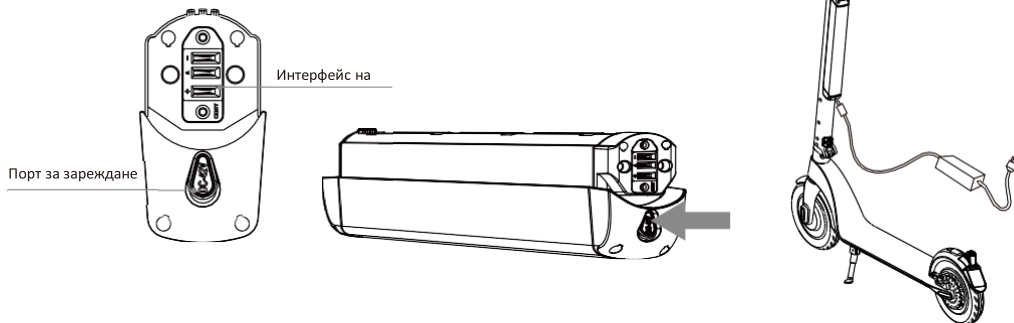

Съвети:

Извадете батерията, за да отворите силиконовия порт за зареждане, свържете щепсела за постоянен ток на зарядното устройство към порта за зареждане на батерията; свържете хранящия кабел към зарядното устройство, след това свържете другия край към контакта (100V-240V; 50/60Hz) и се уверете, че индикаторът на зарядното устройство свети, както е показано.

Покрийте порта за зареждане с капачка за прах, така че да няма опасност от допир на метал до порта за зареждане и причиняване на късо съединение след приключване на зареждането.

Автономията е тествана в затворено пространство, с тегло 65-70 kg (височина на човека 1,75 m), постоянна скорост 20-25 km/h или екорезим, външна температура 20-25 градуса, вятър под 15 km/h и права хоризонтална равнина (без наклон).

Поддържайте нивото на заряд на батерията над 10%.

Ако не използвате електрическата си тротинетка за по-дълъг период от време, например през студения сезон, е препоръчително и дори задължително да зареждате батерията на всеки 3 месеца, за да не се изтощи напълно.

За да се осигури оптимална безопасност, се препоръчва при първото използване да се провери спирачната система и правилното закрепване на болтовете.

Забранено е да се използва, когато температурата на асфалта е по-висока от 48°C. Непосредствен риск от експлозия и запалване на батерията.

На децата е строго забранено да зареждат батерията!

5 Спецификации

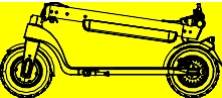
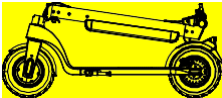
Статия	8,5 инча	10 инча
Продукт		
Спецификации на тротинетката		
Разгърнат размер	1070*400*1175mm	1080*400*1185mm
Размер в сгънато състояние	1070*400*450mm	1080*400*460mm
Височина от плочата до	110mm	115mm

земята		
Нетно тегло	14.5kg	15 kg
Основна информация		
Капацитет	36V/7.8Ah sau 10Ah	36V/7.8Ah sau 10Ah
Мощност на двигателя	36V/350W	36V/350W
Пробег на товар	30-45 km	30-45 km
Максимална скорост	25km/h	25km/h
Максимално натоварване	100 kg	100 kg
Ъгъл на изкачване	15°	15°
Спецификации на товарача		
Входно напрежение	100-240Vac	100-240Vac
Честота	50-60Hz	50-60Hz
Изходно напрежение	42V	42V
Изходен ток	2A	2A
Температура на съхранение	-10°C-35°C	-10°C-35°C

6 Поддръжка

Инструкции за поддръжка:

- Уверете се, че зарядното устройство и кабелът за зареждане на тротинетката са изключени и тротинетката е изключена.
- Избършете външната повърхност на тротинетката с мека кърпа, за да я почистите. Моля, не слагайте твърде много смазочно масло върху лагера, когато извършвате поддръжка.
- Препоръчително е да проверите налягането в гумите, преди да използвате тротинетката за безопасност. Стандартно налягане в гумите: 320кра ~ 340кра.
- Проверявайте спирачната система и гумите поне веднъж месечно. Когато спирачната ефективност и сцеплението на гумите са намалени, моля, свържете се с вашия дилър, за да замени съответно частите.
- Моля, не заменяйте аксесоари, които не са доставени от производителя, без разрешение, за да избегнете опасност, причинена от несъответствие между аксесоарите и скутера.
- Забранено е почистването на електрически скутери с маркуч за вода под налягане или чрез наkisване в течност. Това ще доведе до трайно увреждане на електронните аксесоари на скутера.
- За да се запази безопасността, на потребителя е забранено да разглобява електрическия скутер, в противен случай потребителят автоматично губи гаранционните права за поддръжка на продукта.

Съхранение

- Моля, заредете електрическия автомобил преди съхранение, за да предотвратите продължителното разреждане на батерията. Зареждайте поне веднъж на всеки три месеца.
- Ако температурата на средата за съхранение е под 0 °C, моля, не зареждайте тротинетка. Преместете тротинетка на място с температура на околната среда на закрито (над 10 °C) и след това го заредете; температурата на съхранение трябва да бъде между -10 °C и 35 °C.
- Моля, съхранявайте електрическия тротинетка на подходящо закрито, сухо място при подходяща температура. Можете да покриете скутера с капак, за да го предпазите от прах.

7 Решаване на проблеми

Моля, свържете се с търговския офис или доставчика възможно най-скоро за ремонт, когато електрическият скутер не работи нормално.

Описание на необичайни явления	Решение
не се стартира	Проверете дали батерията е заредена
не се зарежда	<ol style="list-style-type: none">1. Проверете дали източникът на свързване има захранване;2. Проверете дали зарядното устройство е свързано към контакта за променлив ток (светва или не светва индикатор);3. Проверете щепсела на зарядното устройство и порта за зареждане на скутер.
няма клаксон, няма Bluetooth сигнал	Проверете дали бутонът Bluetooth е включен.

8 Съдържание на опаковката

Електрическа тротинетката : 1 бр.

Зарядно устройство: 1 бр.

Ръководство: 1 бр.

Винтове и гаечен ключ: 1 комплект

ИЗХВЪРЛЯНЕ НА ЕЛЕКТРИЧЕСКО И ЕЛЕКТРОННО ОБОРУДВАНЕ



Този символ върху продукта или върху опаковката означава, че продуктът не трябва да се третира като домакински отпадък. Не го изхвърляйте в битовите отпадъци в края на живота му, а го занесете в събирателен пункт за рециклиране. Това ще спомогне за опазването на околната среда и ще предотврати всякакви отрицателни последици за околната среда и човешкото здраве.

Намиране на най-близкия център за събиране на отпадъци:

- Свържете се с местните власти
- Посетете уебсайта <http://www.damtn.government.bg>
- Попитайте магазина, от който сте закупили продукта, за повече информация.

Производител/вносител:

SC Intervision Trading RO SRL
Град Питеш, Bd. I.C. Brătianu, № 48-52, сграда А,
етаж. 5, стая 504-505,
Окръг Арджеш, Румъния,

Пощенски код: 110121
Телефон: +4 0248.223.560
Имейл: office@akai.com.ro;
www.akai.com.ro

AKAI

Infiny Urban

Składana hulajnoga elektryczna

Podręcznik użytkownika

PL - POLSKI

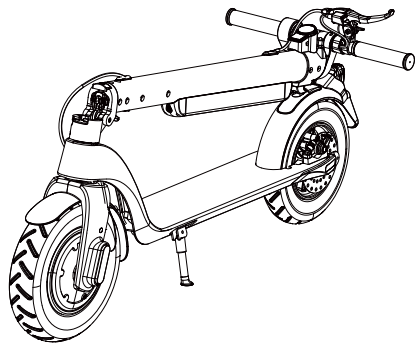
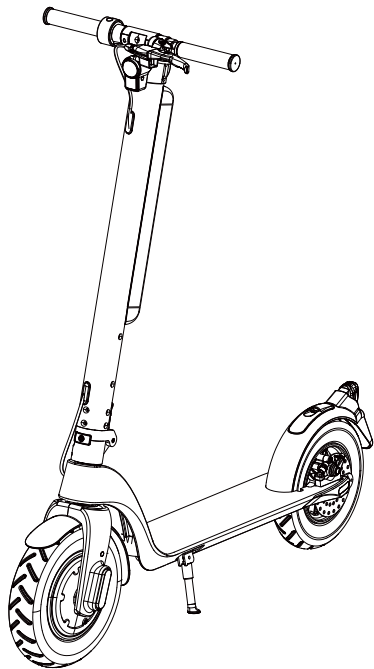

Informacje o instrukcji i ostrzeżenia

- Dziękujemy za wybranie i zakup hulajnogi elektrycznej z naszej serii produktów elektrycznych!
- Instrukcja zawiera wskazówki dotyczące bezpiecznego użytkowania i środków ostrożności związanych z hulajnogą elektryczną. Przed pierwszym użyciem należy uważnie się z nimi zapoznać. Korzystanie z hulajnogi w sposób niezgodny z instrukcją może stanowić zagrożenie. Nasza firma nie ponosi odpowiedzialności za obrażenia ciała lub utratę mienia spowodowane nieprzestrzeganiem tych instrukcji!
- Przeczytaj uważnie instrukcję, aby zapewnić prawidłowe i bezpieczne użytkowanie!
- W przypadku jakichkolwiek pytań w trakcie użytkowania lub jeśli nie możesz uzyskać potrzebnych informacji z instrukcji, skontaktuj się z dystrybutorem!
- Zdecydowanie zaleca się stosowanie kasków ochronnych.
- Jeśli produkt jest uszkodzony, należy zaprzestać jego używania.
- Nigdy nie używaj produktu w pobliżu źródeł wody.
- Nie używaj tego produktu poza przestrzenią dozwoloną przez przepisy.
- Dzieci w wieku poniżej 14 lat nie mogą korzystać z tego pojazdu bez ścisłego nadzoru osoby dorosłej.
- Niedoświadczone osoby o słabej koordynacji ruchowej powinny uczyć się obsługi hulajnogi pod okiem opiekuna lub instruktora.
- Czyszczenie i konserwacja produktu przez dzieci są zabronione.
- Ładowanie baterii powinno być wykonywane wyłącznie przez osoby dorosłe.

Uwaga!

Niewłaściwe użytkowanie może prowadzić do poważnych obrażeń! Sprzedawca nie ponosi odpowiedzialności za obrażenia spowodowane niewłaściwym użytkowaniem produktu!

 Instrukcję należy przechowywać w bezpiecznym miejscu, aby można było z niej skorzystać w dowolnym momencie!

1 Uwagi dotyczące bezpieczeństwa

1.1 Informacje o bezpieczeństwie

Korzystanie z dowolnego pojazdu, w tym hulajnogi elektrycznej, wiąże się z ryzykiem. Dla własnego bezpieczeństwa należy nauczyć się prawidłowo korzystać z hulajnogi, przestrzegać lokalnych przepisów i cieszyć się jazdą.

- Przed użyciem hulajnogi należy sprawdzić, czy śruby są dobrze dokręcone, czy na zewnątrz i na ruchomych częściach nie ma ostrych krawędzi, czy hamulec, dźwignia pionowa, przycisk składania, przednie i tylne światła oraz ciśnienie w oponach działają prawidłowo. Jeśli występują jakiegokolwiek usterki, należy zaprzestać korzystania z hulajnogi i skontaktować się ze sprzedawcą w celu naprawy!
- Hulajnogą elektryczną nie wolno robić niczego, co mogłoby zaszkodzić innym osobom lub ich mieniu.
- Wszelkie przeróbki hulajnogi są zabronione, ponieważ mogą zmienić jej osiągi lub uszkodzić konstrukcję, co może prowadzić do poważnych obrażeń.
- Nie należy wkładać hulajnogi do wody, w przeciwnym razie zostanie ona uszkodzona i istnieje ryzyko wypadku.
- Zabronione jest mocowanie jakiegokolwiek ładunku do kierownicy, ponieważ wpłynie to na stabilność pojazdu.
- Unikaj jazdy w miejscach o dużym natężeniu ruchu lub zatłoczonych. Ustępuj miejsca pieszym.
- Nie użyczaj hulajnogi elektrycznej osobie, która nie zapoznała się z instrukcją obsługi, ponieważ będziesz odpowiedzialny za bezpieczeństwo nowych użytkowników!

- Hulajnoga elektryczna jest przeznaczona wyłącznie dla użytkowników powyżej 14 roku życia!
- Hulajnoga elektryczna jest przeznaczona wyłącznie do użytku osobistego, nie do akrobacji ani sportów ekstremalnych!
- Do konserwacji można używać wyłącznie akcesoriów lub części zamiennych certyfikowanych przez producenta. Używanie części zamiennych niecertyfikowanych przez producenta może spowodować uszkodzenie pojazdu lub inne zagrożenia!

1.2 Środki ostrożności

Należy pamiętać, że podczas jazdy na hulajnodze elektrycznej można stracić równowagę, upaść lub ulec wypadkowi. Aby uniknąć obrażeń, należy zapoznać się z niniejszą instrukcją i utrzymywać hulajnogę w dobrym stanie.

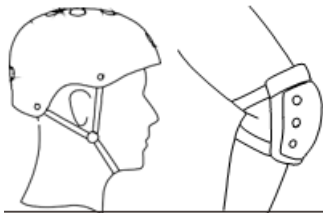

⚠ OSTRZEŻENIE!

Podczas korzystania z hulajnogi należy nosić kask i sprzęt ochronny.



⚠ Nie jeździć w deszczowe dni ani po mokrych drogach, aby uniknąć zagrożeń.



⚠ Nie jeździć po drogach publicznych.



⚠ Podczas korzystania z hulajnowy nie należy umieszczać na niej żadnych przedmiotów. Nie używać hulajnowy przez więcej niż jedną osobę jednocześnie.



⚠ Nie należy jeździć na hulajnodze po spożyciu alkoholu lub zażyciu leków.



⚠ Nie używaj telefonu komórkowego ani nie słuchaj muzyki podczas jazdy na hulajnodze.



⚠ Podczas jazdy na hulajnodze należy unikać dróg z przeszkodami, kamieniami, wodą, błotem, wilgocią, lodem, śniegiem, dróg pod górę (kąt $>15^\circ$), schodów lub ciemnych obszarów.



⚠ Nie parkuj w holu budynku, na korytarzu ewakuacyjnym ani przy wyjściu awaryjnym.

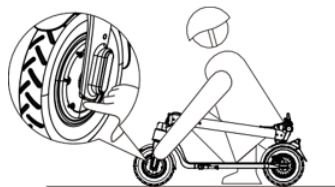

⚠ Po dłuższym użytkowaniu hulajnogi piasta silnika i tarcza hamulcowa będą miały wysoką temperaturę. Nie należy dotykać ich bezpośrednio, aby uniknąć poparzeń.

2 Opis produktu

2.1 Ogólny opis, schemat

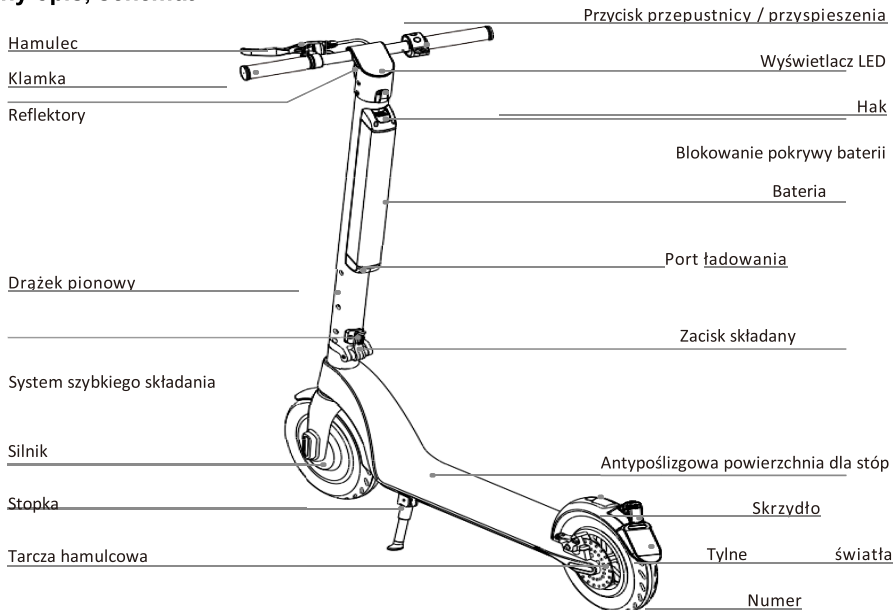

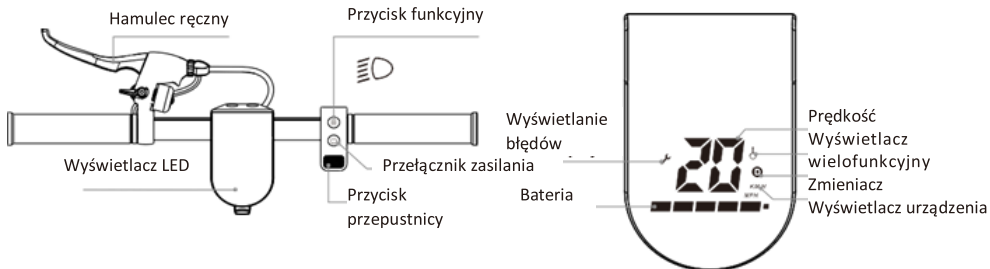

Wyświetlacz LED

Instrukcje dotyczące przycisków

1. Wyłącznik zasilania: Długie naciśnięcie tego przycisku włącza/wyłącza urządzenie.
2. Przycisk funkcyjny:
O: Naciśnij krótko przycisk funkcyjny: jeden raz, aby zmienić prędkość.

Tryb pieszy: wskaźnik prędkości **D** nie jest wyświetlany. Wskaźnik trybu pieszego miga powoli.

Tryb normalny: prędkościomierz **D** jest wyświetlany w kolorze białym.

Tryb sportowy: prędkościomierz **D** jest wyświetlany na czerwono.

B: Dwukrotne krótkie naciśnięcie przycisku funkcyjnego: włączenie/wyłączenie przednich i tylnych świateł. Gdy włączone są światła przednie, automatycznie włączane są światła tylne.

3. Przyspieszenie: Naciśnij przycisk przyspieszenia, aby ruszyć i przyspieszyć.

4. Hamulec: Naciśnij dźwignię hamulca, aby zahamować. Delikatnie nadepnij na tylny błotnik, aby wspomóc działanie hamulców.

5. Tryb tempomatu: po włączeniu funkcji tempomatu aktualna prędkość pojazdu będzie utrzymywana przez 6 sekund (prędkość pojazdu ≥ 6 km/h). Automatyczne wejście w tryb tempomatu i wyjście z niego po ponownym naciśnięciu przycisku przyspieszenia lub mocnym przytrzymaniu hamulca ręcznego.

2.2 Instrukcje montażu wstępnego

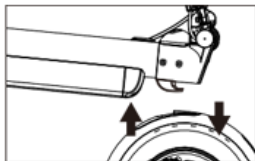

1. Pociągnąć drążek kierownicy do góry, naciskając jednocześnie na błotnik tylnego koła.



2. Podnieś drążek kierownicy, zamocuj składany zacisk.

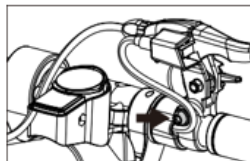

3. Zabezpiecz dźwignię hamulca za pomocą klucza imbusowego M5.

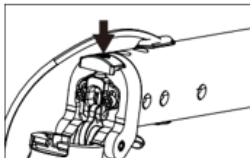

5. Klamra mocująca może się poluzować podczas jazdy. W takim przypadku wystarczy wyregulować śrubę zgodnie z ruchem wskazówek zegara.



2. Dokręć kierownicę (zwróć uwagę na kierunek obrotu podczas dokręcania).

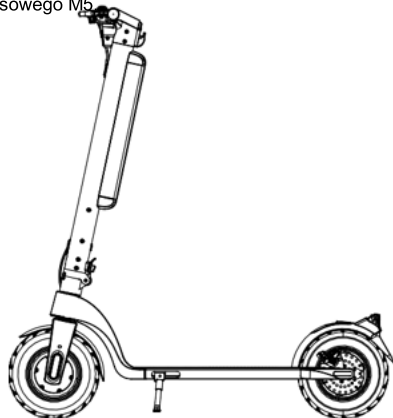

2.3 Instrukcje składania

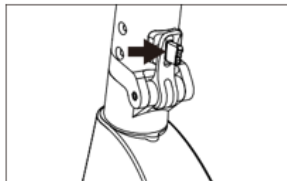

1. Pociągnąć klamrę.

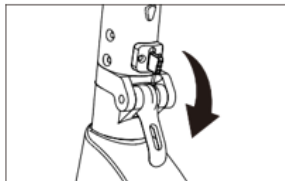

2. Pociągnij w dół składany zacisk.

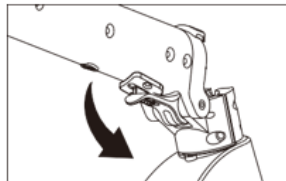

3. Otwórz składany zacisk i opuść drążek kierownicy.

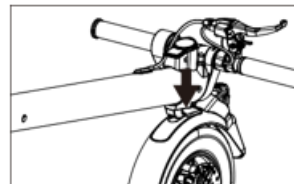
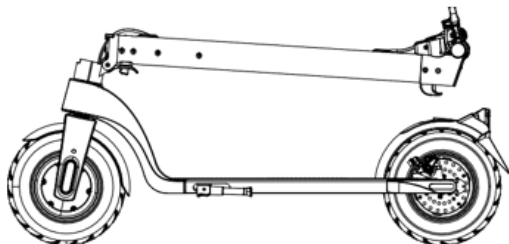

4. Wyrównaj hak z otworem w tylnym błotniku i naciśnij.

2.4 Jak odinstalować / zainstalować baterię

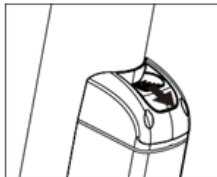

1. Pociągnij zatrzask na obudowie baterii.

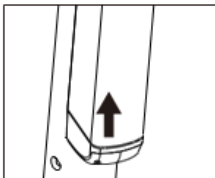

2. Pchnij akumulator od dołu do góry.

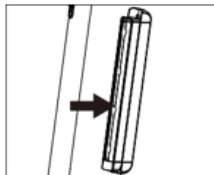

3. Po popchnięciu baterii do góry, wyciągnij ją poziomo.

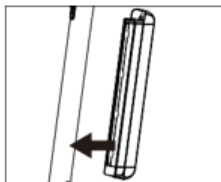

1. Włóż baterię poziomo do otworu.

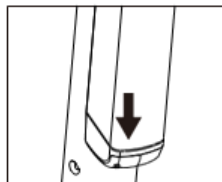

2. Nacisnąć w dół, aż blokada pojemnika na baterie zostanie zatrzzaśnięta.

Odinstaluj

Instalacja

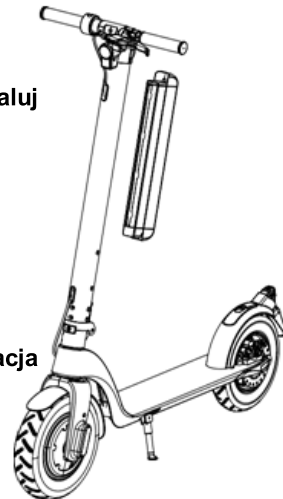

3 Jak korzystać z hulajnogi elektrycznej

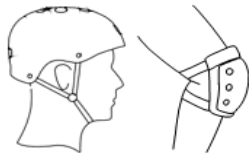

Podczas nauki jazdy na hulajnodze należy nosić kask, nakolanniki i ochraniacze na łokcie.

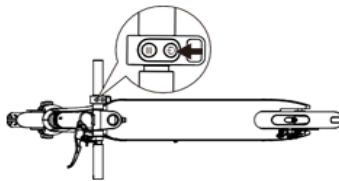

1. Naciśnij i przytrzymaj przycisk zasilania przez 2 sekundy.



2. Stań jedną stopą na antypoślizgowej powierzchni, naciśnij przycisk przyspieszenia, a drugą stopą odepchnij się.



3. Gdy hulajnoga elektryczna zacznie się poruszać, postaw drugą stopę na antypoślizgowej powierzchni, aby utrzymać równowagę.



4. Naciskaj przycisk przepustnicy kciukiem, aby zwiększyć prędkość, poruszaj kierownicą, aby dostosować kierunek jazdy.



5. Naciśnij dźwignię hamulca, aby zwolnić i zatrzymać pojazd.



4. Naciskaj przycisk przepustnicy kciukiem, aby zwiększyć prędkość, poruszaj kierownicą, aby dostosować kierunek jazdy.



5. Naciśnij dźwignię hamulca, aby zwolnić i zatrzymać pojazd.

**Uwaga:**

1. W deszczowe i śnieżne dni droga hamowania będzie dłuższa, dlatego należy wcześniej zwolnić;
2. Podczas jazdy na hulajnodze należy utrzymywać odpowiednią prędkość i starać się nie hamować gwałtownie. W przypadku nagłego hamowania przyczepność opony zostanie osłabiona, a hulajnoga może się poślizgać i mogą wystąpić inne niebezpieczne sytuacje, powodujące poważne obrażenia użytkownika!

4 Instrukcje dotyczące baterii

Niniejszy rozdział zawiera informacje na temat ładowania i konserwacji akumulatorów, a także szczegółowe specyfikacje akumulatorów. Zapoznaj się z niniejszą instrukcją i postępuj zgodnie z jej wskazówkami, aby zachować długą żywotność baterii.

4.1 Parametry akumulatora

Nazwa	Parametr	Nazwa	Parametr	Nazwa	Parametr
Typ	Akumulator litowo-jonowy	Temperatura robocza	0°C-35°C	Czas przechowywania (-10°C-40°C)	3 miesiące (pełne ładowanie)
Czas ładowania	5-7 ore	Temperatura ładowania	0°C-35°C	Pojemność początkowa	7.8Ah/10Ah
Napięcie	36V	Maksymalne napięcie ładowania	42V	Maksymalny prąd ładowania	2A

4.2 Ostrzeżenia dotyczące baterii

1. Aby hulajnoga elektryczna działała stabilnie i wydajnie, akumulator musi być ładowany i używany w zakresie temperatur określonym w specyfikacji akumulatora.
2. Upewnij się, że odłączyłeś ładowarkę podczas instalacji baterii, aby uniknąć niebezpieczeństwa.
3. Zabrania się rozpuszczania lub przebijania baterii; należy również upewnić się, że żadne metalowe przedmioty nie mają kontaktu z elektrodą baterii, w przeciwnym razie bateria może ulec uszkodzeniu.
4. Zabrania się demontażu lub łamania obudowy akumulatora w celu uniknięcia zwarcień spowodowanych kontaktem metalowych przedmiotów ze stykami akumulatora, w przeciwnym razie może dojść do uszkodzenia akumulatora lub obrażeń ciała.
5. Przedostanie się wody do obwodu akumulatora może spowodować pożar lub wybuch, dlatego w takim przypadku należy zaprzestać korzystania z akumulatora i natychmiast udać się do punktu serwisowego.
6. Akumulator należy ładować wyłącznie przy użyciu oryginalnego zasilacza, w przeciwnym razie mogą wystąpić nieoczekiwane skutki.
7. Jeśli bateria jest uszkodzona, ma nietypowy zapach lub jest gorąca, należy zaprzestać jej używania i trzymać ją z dala od jakichkolwiek przedmiotów.
8. Żywotność baterii można wydłużyć, przechowując ją po naładowaniu do 100%.
9. Zabrania się przechowywania akumulatora w temperaturze -20°C lub powyżej 50°C .
10. Jeśli bateria nie jest używana przez ponad 30 dni, należy ją naładować do co najmniej 80% pojemności. Aby chronić baterię, lepiej ładować ją do 100% co 90 dni.

11. Aby chronić baterię, należy ładować ją zgodnie z instrukcją po każdym użyciu i nie czekać na jej całkowite rozładowanie. Bateria przechowywana w temperaturze pokojowej może mieć dłuższą żywotność i wydajność. Żywotność i wydajność baterii ulegną pogorszeniu, jeśli bateria będzie używana w temperaturze poniżej 0 °C. Zazwyczaj żywotność baterii może być o połowę krótsza lub nawet krótsza, jeśli bateria jest przechowywana w temperaturze -10°C.

12. Hulajnóg elektrycznych nie należy ładować ani parkować w budynkach mieszkalnych. Podczas ładowania hulajnogi elektryczne należy przechowywać z dala od materiałów łatwopalnych, a czas ładowania nie powinien być zbyt długi.

13. Niewłaściwa utylizacja zużytych akumulatorów może poważnie zanieczyścić środowisko. Podczas utylizacji akumulatora należy przestrzegać lokalnych przepisów.

 Gdy temperatura wewnętrzna akumulatora przekroczy 50°C, przejdzie on w stan ochronny i nie będzie mógł być ładowany.

 Po pełnym naładowaniu akumulator hulajnogi elektrycznej wyczerpuje się po około 90-120 dniach nieużywania. Jeśli akumulator nie zostanie naładowany na czas, może dojść do jego uszkodzenia z powodu nadmiernego rozładowania. Uszkodzenia te są nieodwracalne i nie są objęte gwarancją.

4.3 Etapy ładowania

- Otwórz pokrywę portu ładowania i upewnij się, że port ładowania jest czysty i suchy.
- Podłącz ładowarkę do akumulatora, a drugi koniec do sieci elektrycznej (100V-240V; 50/60Hz), upewnij się, że wskaźnik ładowania świeci się.

- Gdy wskaźnik na ładowarce zmieni się, oznacza to, że proces ładowania jest normalny, w przeciwnym razie sprawdź, czy połączenie jest prawidłowe.
- Gdy wskaźnik na ładowarce zmieni kolor, oznacza to, że bateria została naładowana do 99%, należy przerwać ładowanie; długotrwałe ładowanie wpłynie na żywotność baterii.

Metoda ładowania:

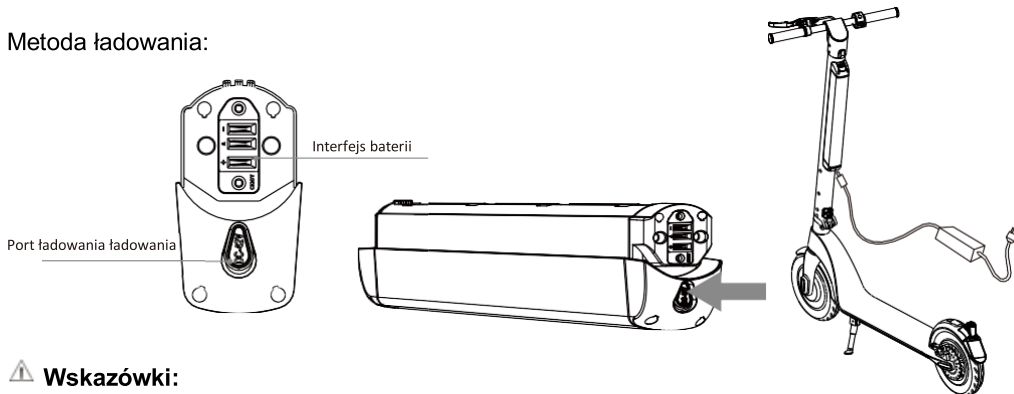

⚠ Wskazówki:

Wyjmij baterię, aby otworzyć silikonowy port ładowania, podłącz wtyczkę DC ładowarki do portu ładowania baterii; podłącz przewód zasilający do ładowarki, a następnie podłącz drugi koniec do gniazdka (100V-240V; 50/60Hz) i upewnij się, że wskaźnik ładowarki świeci się zgodnie z instrukcją.

Zakryj port ładowania osłoną przeciwpyłową, aby uniknąć ryzyka dotknięcia portu ładowania przez metal i spowodowania zwarcia po zakończeniu ładowania.

Autonomia jest testowana w zamkniętej przestrzeni, przy wadze 65-70 kg (wzrost osoby 1,75 m), stałej prędkości 20-25 km/h lub trybie ekologicznym, temperaturze zewnętrznej 20-25 stopni, wietrze poniżej 15 km/h i prostej płaszczyźnie poziomej (bez nachylenia).

Poziom naładowania baterii powinien wynosić powyżej 10%.

W przypadku nieużywania hulajnogi elektrycznej przez dłuższy czas, np. w zimnych porach roku, zalecane, a nawet obowiązkowe jest ładowanie akumulatora co 3 miesiące, aby nie uległ on całkowitemu rozładowaniu.

W celu zapewnienia optymalnego bezpieczeństwa zaleca się sprawdzenie układu hamulcowego i prawidłowego zamocowania śrub przy pierwszym użyciu.

**Zabrania się używania, gdy temperatura asfaltu jest wyższa niż 48°C.
Bezpośrednie ryzyko wybuchu i zapłonu akumulatora.**

Surowo zabrania się ładowania akumulatora przez dzieci!

5 Specyfikacja

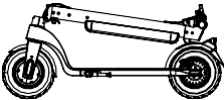
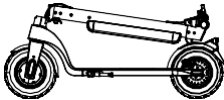
Artykuł	8,5 cala	10 cali
Produkt		
Dane techniczne hulajnogi		
Rozmiar po rozłożeniu	1070*400*1175mm	1080*400*1185mm
Rozmiar po złożeniu	1070*400*450mm	1080*400*460mm
Wysokość od podstawy do podłoża	110mm	115mm
Masa netto	14.5kg	15 kg
Podstawowe informacje		
Pojemność	36V/7.8Ah sau 10Ah	36V/7.8Ah sau 10Ah
Moc silnika	36V/350W	36V/350W
Przebieg na ładowanie	30-45 km	30-45 km
Prędkość maksymalna	25km/h	25km/h
Maksymalne obciążenie	100 kg	100 kg
Kąt wznoszenia	15°	15°
Specyfikacje ładowarki		
Napięcie wejściowe	100-240Vac	100-240Vac
Częstotliwość	50-60Hz	50-60Hz

Napięcie wyjściowe	42V	42V
Prąd wyjściowy	2A	2A
Temperatura przechowywania	-10°C-35°C	-10°C-35°C

6 Konserwacja

Instrukcje dotyczące konserwacji:

- Upewnij się, że ładowarka hulajnogi i kabel ładowania są odłączone, a hulajnoga jest wyłączona.
- Przetrzyj zewnętrzną powierzchnię hulajnogi miękką szmatką, aby ją wyczyścić. Podczas konserwacji nie należy nakładać zbyt dużej ilości oleju smarowego na łożysko.
- Dla bezpieczeństwa zaleca się sprawdzenie ciśnienia w oponach przed rozpoczęciem użytkowania hulajnogi. Standardowe ciśnienie w oponach: 320 kpa ~ 340 kpa.
- Układ hamulcowy i opony należy sprawdzać co najmniej raz w miesiącu. W przypadku pogorszenia skuteczności hamowania i przyczepności opon należy skontaktować się z dealerem w celu wymiany części.
- Nie należy wymieniać akcesoriów niedostarczonych przez producenta bez zezwolenia, aby uniknąć niebezpieczeństwa spowodowanego niedopasowaniem akcesoriów do hulajnogi.
- Zabrania się czyszczenia hulajnogi elektrycznej za pomocą węża z wodą pod ciśnieniem lub przez moczenie w płynie. Spowoduje to trwałe uszkodzenie akcesoriów elektronicznych hulajnogi.
- W celu zachowania bezpieczeństwa zabrania się użytkownikowi demontażu hulajnogi elektrycznej, w przeciwnym razie użytkownik automatycznie utraci prawo do gwarancji na konserwację produktu.

Przechowywanie

- Hulajnogę elektryczną należy naładować przed przechowywaniem, aby zapobiec rozładowaniu akumulatora przez długi czas. Akumulator należy ładować co najmniej raz na trzy miesiące.
- Jeśli temperatura otoczenia podczas przechowywania jest niższa niż 0 °C, nie należy ładować hulajnogę. Przenieś hulajnogę do miejsca o temperaturze otoczenia wewnątrz pomieszczeń (powyżej 10 °C), a następnie naładuj ją; temperatura przechowywania powinna wynosić od -10 °C do 35 °C.
- Hulajnogę elektryczną należy przechowywać w suchym pomieszczeniu w odpowiedniej temperaturze. Hulajnogę można przykryć pokrowcem, aby chronić ją przed kurzem.

7 Rozwiązywanie problemów

Jeśli hulajnoga elektryczna nie działa prawidłowo, należy jak najszybciej skontaktować się z biurem sprzedaży lub dostawcą w celu dokonania naprawy.

Opis nietypowych zjawisk	Rozwiązanie
nie uruchamia się	Sprawdź, czy akumulator jest naładowany
nie ładuje się	<ol style="list-style-type: none">1. Sprawdź, czy źródło połączenia jest zasilane;2. Sprawdź, czy ładowarka jest podłączona do gniazda AC (wskaźnik świeci się lub nie);3. Sprawdź wtyczkę ładowarki i port ładowania hulajnogi.
brak klaksonu, brak sygnału bluetooth	Sprawdź, czy przycisk Bluetooth jest włączony.

8 Zawartość opakowania

Hulajnoga elektryczna: 1 SZT.

Ładowarka: 1 SZT.

Instrukcja: 1 SZT.

Śruby i klucz: 1 zestaw

UTYLIZACJA SPRZĘTU ELEKTRYCZNEGO I ELEKTRONICZNEGO



Ten symbol na produkcie lub opakowaniu oznacza, że produkt nie powinien być traktowany jako odpad domowy. Po zakończeniu użytkowania nie należy wyrzucać go do odpadów domowych, lecz oddać do punktu zbiórki w celu recyklingu. Pomoże to chronić środowisko i zapobiegnie wszelkim negatywnym konsekwencjom dla środowiska i zdrowia ludzkiego. Aby znaleźć najbliższy punkt odbioru:

- Kontakt z władzami lokalnymi

- Odwiedź stronę www.mos.gov.pl

- Więcej informacji można uzyskać w sklepie, w którym produkt został zakupiony.

Producent/Importer:

SC Intervision Trading RO SRL

Miasto Pitesti, Bd. I.C. Brătianu, nr 48-52, budynek A,

piętro. 5, pokój 504-505,

Okręg Arges, Rumunia,

Kod pocztowy: 110121

Telefon: +4 0248 223 560

E-mail: office@akai.com.ro; www.akai.com.ro

AKAI

Infiny Urban

Skládací elektrická koloběžka

Návod k použití

CZ – ČESKY

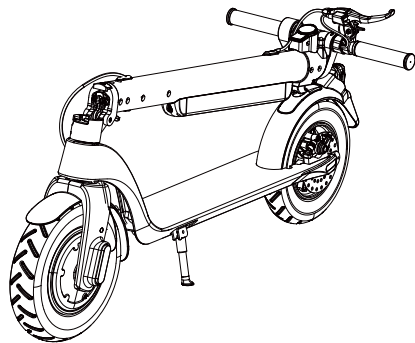
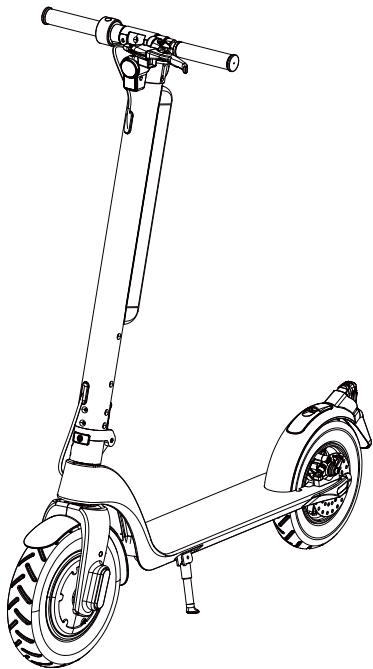

Informace o návodu a varování

- Děkujeme, že jste si vybrali a zakoupili naši elektrickou koloběžku!
- Návod obsahuje pokyny pro bezpečné používání a bezpečnostní opatření elektrické koloběžky. Před prvním použitím si jej pečlivě přečtěte. Pokud koloběžku nepoužíváte v souladu s návodem, můžete se dostat do nebezpečí. Naše společnost nepřebírá odpovědnost za zranění osob nebo ztráty majetku způsobené nedodržením těchto pokynů!
- Pečlivě si přečtěte návod k použití, abyste zajistili správné a bezpečné používání!
- Pokud máte při používání jakékoliv dotazy nebo pokud z návodu k obsluze nemůžete získat potřebné informace, obraťte se na svého distributora!
- Důrazně se doporučuje použití ochranné přilby.
- Pokud je výrobek poškozen, přestaňte jej používat.
- Nikdy nepoužívejte výrobek v blízkosti vodního zdroje.
- Nepoužívejte tento výrobek mimo prostor povolený předpisy.
- Děti mladší 14 let nesmí toto vozidlo používat bez pečlivého dozoru dospělé osoby.
- Nezkoušené osoby se špatnou fyzickou koordinací by se měly učit používat koloběžku s dohledem nebo instruktorem.
- Čištění a údržba výrobku dětmi je zakázána.
- Nabíjení baterie by měly provádět pouze dospělé osoby.

Pozor!

- Nesprávné použití může vést k vážnému zranění! Prodejce neodpovídá za úrazy způsobené nesprávným použitím výrobku!

 Příručku si uschovejte na bezpečném místě, abyste do ní mohli kdykoli nahlédnout!

1 Bezpečnostní pokyny

1.1 O bezpečnosti

Každé vozidlo, včetně elektrické koloběžky, s sebou nese určitá rizika. Pro svou bezpečnost se naučte koloběžku správně používat, dodržujte místní pravidla a užívejte si jízdu.

- Před použitím koloběžky zkontrolujte, zda jsou šrouby zajištěny a zda nejsou na vnější straně a na pohyblivých částech žádné ostré hrany, zda jsou brzda, svislá páčka, skládací tlačítko, přední a zadní světla a tlak v pneumatikách v pořádku. V případě jakýchkoli závad přestaňte koloběžku používat a obraťte se na svého prodejce, který zajistí opravu!
- Neprovádějte s elektrickou koloběžkou nic, co by mohlo poškodit jiné osoby nebo jejich majetek.
- Jakákoli přestavba koloběžky je zakázána, protože by změnila její výkon nebo poškodila její konstrukci, což by mohlo vést k vážnému zranění.
- Koloběžku nevkládejte do vody, jinak se poškodí a hrozí nebezpečí nehody.
- Na říditka je zakázáno připevňovat jakýkoli náklad, protože by to ovlivnilo stabilitu vozidla.
- Vyhněte se jízdě v oblastech s hustým provozem nebo v přeplněných oblastech. Dejte přednost chodcům.
- Nepůjčujte prosím elektrickou koloběžku někomu, kdo si nepřečetl návod k použití, protože budete zodpovědní za bezpečnost nových uživatelů!
- Elektrická koloběžka je určen pouze pro uživatele starší 14 let!
- Elektrická koloběžka je určená pouze pro osobní použití, nikoli pro kaskadérské kousky nebo extrémní sporty!

- K údržbě lze používat pouze příslušenství nebo náhradní díly certifikované výrobcem. Použití náhradních dílů, které nejsou certifikovány výrobcem, může poškodit vozidlo nebo způsobit jiná nebezpečí!

1.2 Bezpečnostní opatření

- Upozorňujeme, že při jízdě na elektrické koloběžce je možné ztratit rovnováhu, upadnout nebo spadnout. Abyste předešli zranění, měli byste se seznámit s tímto návodem a udržovat koloběžku v dobrém stavu.

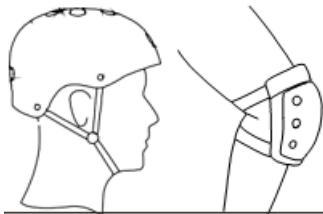

⚠ POZOR!

Při používání koloběžky musíte nosit přilbu a ochranné pomůcky.



⚠ Nejezděte za deště nebo na mokrých silnicích, abyste se vyhnuli nebezpečí.



⚠ Nejezděte po veřejných komunikacích.



⚠ Během používání koloběžky na ni nepokládejte žádné předměty. Koloběžku nesmí používat více než jedna osoba najednou.

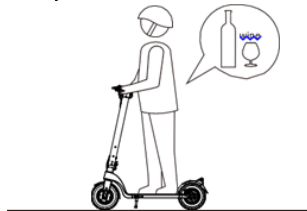

⚠ Nejezděte na koloběžce po požití alkoholu nebo léků.



⚠ Při jízdě na koloběžce nepoužívejte mobilní telefon ani neposlouchejte hudbu.



⚠ Při jízdě na koloběžce se vyhýbejte silnicím s překážkami, kameny, vodou, blátem, mokrem, ledem, sněhem, svahy (úhel $>15^\circ$), schody nebo tmavými místy.



⚠ Neparkujte ve vestibulu budovy, v únikové chodbě ani u nouzového východu.

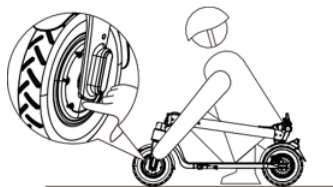

⚠ Po delším používání koloběžky bude mít náboj motoru a brzdový kotouč vysokou teplotu. Nedotýkejte se jich přímo, aby nedošlo k popálení.

2 Popis produktu

2.1 Obecný popis, schéma

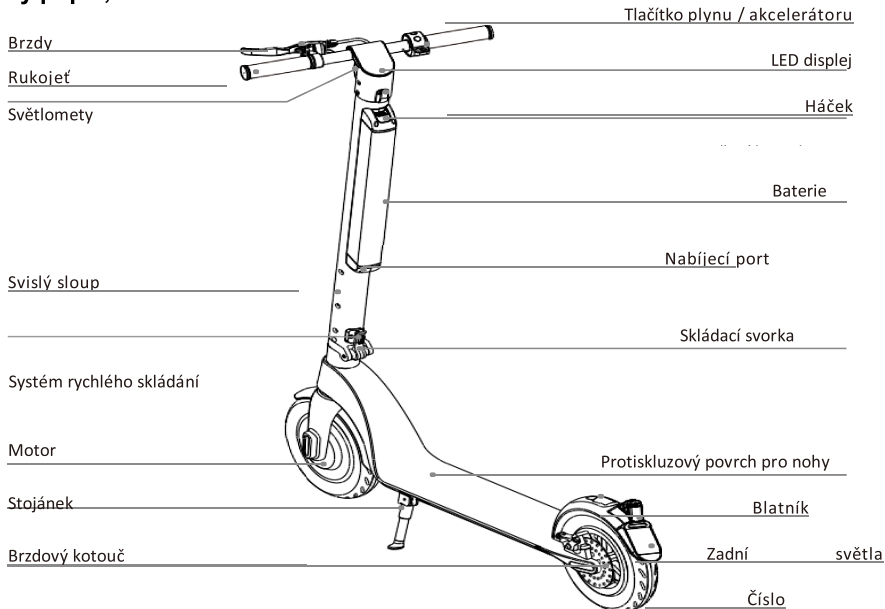

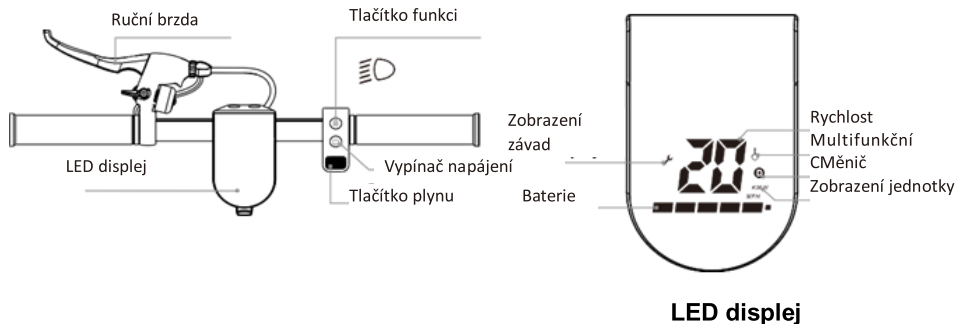

Pokyny pro tlačítka

1. Vypínač napájení: Dlouho stiskněte toto tlačítko pro zapnutí/vypnutí.
2. Tlačítko funkce:
Odpověď: Krátko stiskněte jednou tlačítko funkce: pro změnu rychlosti.

Režim pro chodce: nezobrazuje se ukazatel rychlosti **D**. Indikátor režimu pro chodce pomalu bliká. Normální režim: Indikátor rychloměru **D** je zobrazen bíle.

Sportovní režim: rychloměr **D** se zobrazí červeně.

B: Dvakrát krátce stiskněte tlačítko funkce: zapnutí/vypnutí předních a zadních světel. Když jsou zapnutá přední světla, automaticky se zapnou i zadní světla.

3. Akcelerátor: Stisknutím tlačítka akcelerátoru se rozjedete a zrychlíte.

4. Brzda: Stisknutím brzdové páky zabrzdíte. Jemně sešlápněte zadní blatník, abyste pomohli brzdám.

5. Tempomat: po aktivaci funkce tempomatu se po dobu 6 sekund udržuje aktuální rychlost vozidla (rychlost vozidla ≥ 6 km/h). Automatický vstup do tempomatu a výstup z něj po opětovném stisknutí tlačítka akcelerátoru nebo po pevném stisknutí ruční brzdy.

2.2 Pokyny před montáží

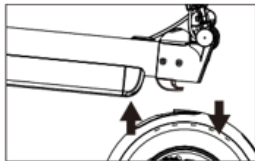

1. Vytáhněte svislou tyč nahoru a zároveň zatlačte na blatník zadního kola.

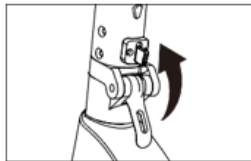

2. Zvedněte tyč do svislé polohy, připevněte skládací svorku.

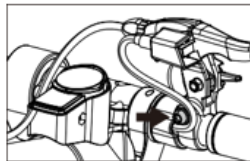

3. Brzdovou páku zajistěte šestihranným klíčem M5.

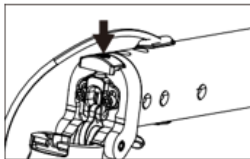

4. Pevnou přezku lze při chůzi povolit. V takovém případě jednoduše nastavte šroub ve směru hodinových ručiček.

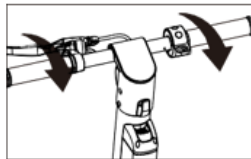

5. Utáhněte říditka (při utahování dbejte na směr otáčení).

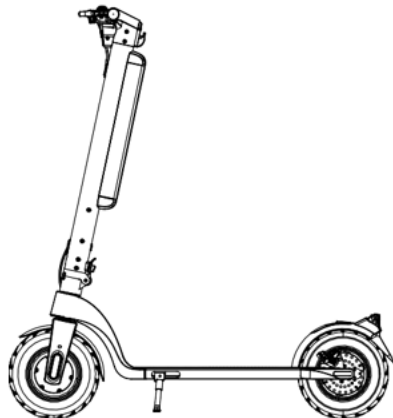

2.3 Pokyny pro montáž

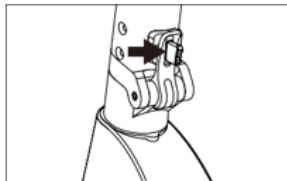

1. Zatáhněte za pevnou sponu.

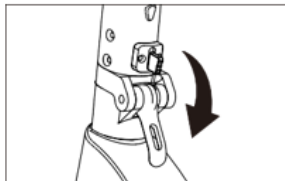

2. Stáhněte skládací svorku.

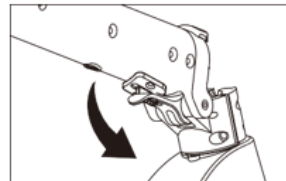

3. Otevřete sklopnou svorku a spusťte svislou tyč.

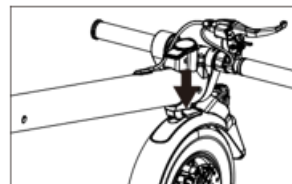
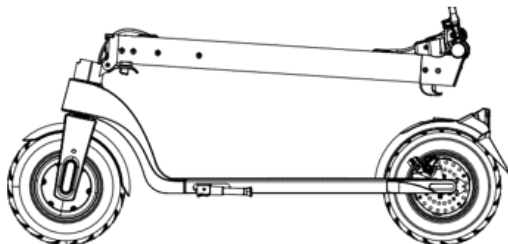

4. Zarovnejte hák s otvorem v zadním blatníku a stiskněte jej.

2.4 Jak odinstalovat / nainstalovat baterii

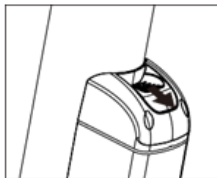

1. Vytáhněte západku na krytu baterie.

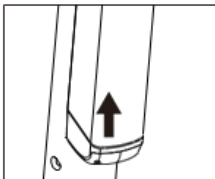

2. Zatlačte baterii zespodu nahoru.

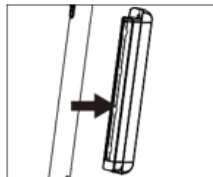

3. Po zatlačení baterie nahoru ji vodorovně vytáhněte.

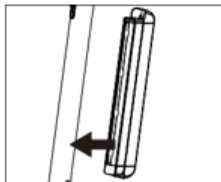

1. Vložte baterii vodorovně do otvoru.

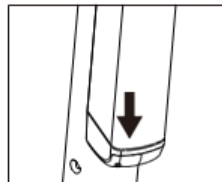

2. Zatlačte dolů, dokud se nezajistí zámek bateriového boxu.

Deinstalace

Instalace

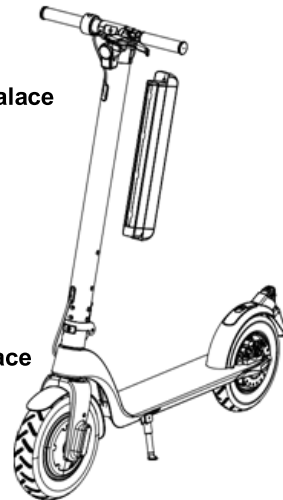

3 Jak používat elektrickou koloběžku

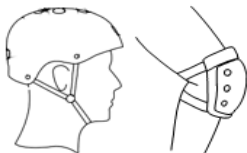

Při výuce jízdy na koloběžce používejte helmu, chrániče kolen a loktů.

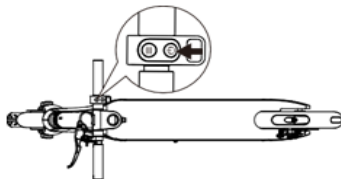

1. Stiskněte a podržte tlačítko napájení po dobu 2 sekund.



2. Jednou nohou se postavte na protiskluzový povrch, stiskněte tlačítko plynu a druhou nohou tlačte dozadu.



3. Když se elektrická koloběžka rozjede, položte druhou nohu na protiskluzový povrch, abyste udrželi rovnováhu.



4. Stiskněte tlačítko plynu palcem pro zvýšení rychlosti, pohybem řídítek upravujte směr jízdy.



5. Stiskněte brzdové páky zpomalte a zastavte.



6. Stiskněte tlačítko plynu palcem pro zvýšení rychlosti, pohybem řídítek upravujte směr jízdy



7. Stiskněte brzdové páky zpomalte a zastavte.



Poznámka:

1. V deštivých a zasněžených dnech se brzdná dráha prodlužuje, proto zpomalte včas;
2. Při jízdě na koloběžce udržujte přiměřenou rychlost a snažte se prudce nebrzdit. V případě náhlého brzdění dojde k oslabení přilnavosti pneumatiky a koloběžka může sklouznout a může dojít k dalším nebezpečným situacím, které mohou způsobit vážné zranění uživatele!

4 Pokyny k baterii

Tato kapitola obsahuje informace o nabíjení a údržbě baterií a také podrobné specifikace baterií. Řiďte se touto příručkou a dodržujte pokyny, abyste zachovali dlouhou životnost baterie.

4.1 Parametry baterie

Název	Parametr	Název	Parametr	Název	Parametr
Typ	Li-ion baterie	Pracovní teplota	0°C-35°C	Doba skladování (-10°C-40°C)	3 měsíce (plná zátěž)
Doba nabíjení	5-7 ore	Teplota nakládání	0°C-35°C	Počáteční objem	7.8Ah/10Ah
Napětí	36V	Maximální zatěžovací napětí	42V	Maximální zatěžovací proud	2A

4.2 Upozornění týkající se baterie

1. Aby elektrická koloběžka fungovala trvale a efektivně, musí být baterie nabíjena a používána v teplotním rozsahu uvedeném ve specifikacích baterie.
2. Při instalaci baterie nezapomeňte odpojit nabíječku, abyste předešli nebezpečí.
3. Je zakázáno baterii rozpouštět nebo propichovat; dbejte také na to, aby se elektrody baterie nedotýkaly žádné kovové předměty, jinak by mohlo dojít k jejímu poškození.
4. Je zakázáno rozebírat nebo rozbít kryt baterie, aby nedošlo ke zkratu způsobenému kontaktem kovových předmětů s kontakty baterie, jinak může dojít k poškození baterie nebo zranění osob.
5. Pokud se do obvodu baterie dostane voda, může způsobit požár nebo výbuch, proto v takovém případě přestaňte baterii používat a okamžitě se dostavte do servisu.
6. Akumulátor nabíjejte pouze pomocí originálního adaptéru, jinak může dojít k neočekávaným účinkům.
7. Pokud je baterie poškozená, neobvykle zapáchá nebo je horká, měli byste ji přestat používat a držet ji mimo dosah jakýchkoli předmětů.
8. Životnost baterie můžete prodloužit tím, že ji po 100% nabití uložíte.
9. Je zakázáno skladovat baterii při teplotách $-20\text{ }^{\circ}\text{C}$ nebo vyšších než $50\text{ }^{\circ}\text{C}$.
10. Pokud baterii nepoužíváte déle než 30 dní, musíte ji nabít alespoň na 80 % kapacity. Je lepší ji každých 90 dní nabít na 100 %, abyste ji ochránili.
11. Chcete-li baterii chránit, po každém použití ji řádně nabijte podle návodu a nečekejte, až se zcela vybijí. Pokud je baterie uchovávána při pokojové teplotě, může mít delší životnost a výkon.

Životnost a výkonnost baterie se sníží, pokud je baterie používána při teplotách nižších než 0 °C. Obvykle se životnost baterie může snížit na polovinu nebo dokonce zkrátit, pokud je baterie uchovávána při teplotě -10 °C.

12. Nenabíjejte ani neparkujte elektrické koloběžky v obytných budovách. Při nabíjení elektrických koloběžek je udržujte mimo dosah hořlavých materiálů a doba nabíjení by neměla být příliš dlouhá.

13. Nesprávná likvidace použitých baterií může vážně znečistit životní prostředí. Při likvidaci této baterie dodržujte místní předpisy.

 Pokud vnitřní teplota baterie překročí 50 °C, přejde do ochranného stavu a nebude možné ji nabíjet.

 Po plném nabití vyčerpá elektrická koloběžka svou uloženou energii přibližně po 90-120 dnech nepoužívání. Pokud není baterie včas nabita, může dojít k jejímu poškození v důsledku nadměrného vybití. Toto poškození je nenapravitelné a nevztahuje se na něj naše záruka.

4.3 Postup při nabíjení

- Otevřete kryt nabíjecího portu a zkontrolujte, zda je nabíjecí port čistý a suchý.
- Připojte nabíječku k baterii a druhý konec k elektrické síti (100V-240V; 50/60Hz) a ujistěte se, že svítí indikátor nabíjení.
- Pokud se kontrolka na nabíječce změní, je proces nabíjení normální, jinak zkontrolujte, zda je připojení v pořádku.
- Když indikátor na nabíječce změní barvu, znamená to, že baterie je nabitá na 99 %, přestaňte nabíjet; delší nabíjení ovlivní životnost baterie.

Způsob nabíjení:

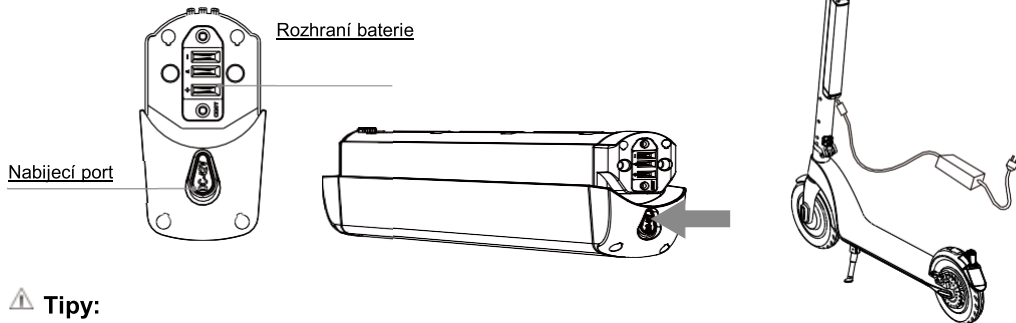

⚠ Tipy:

Vyjměte baterii, abyste otevřeli silikonový nabíjecí port, připojte stejnosměrnou zástrčku nabíječky k nabíjecímu portu baterie; připojte napájecí kabel k nabíječce, poté připojte druhý konec do zásuvky (100V-240V; 50/60Hz) a ujistěte se, že indikátor nabíječky svítí podle pokynů.

Zakryjte nabíjecí port prachovým krytem, aby nehrozilo nebezpečí, že se nabíjecí port dotkne kovu a po dokončení nabíjení dojde ke zkratu.

Autonomie se testuje v uzavřeném prostoru, při hmotnosti 65-70 kg (výška osoby 1,75 m), konstantní rychlosti 20-25 km/h nebo v ekologickém režimu, venkovní teplotě 20-25 stupňů, větru pod 15 km/h a rovné vodorovné rovině (bez sklonu).

Udržujte úroveň nabití baterie nad 10 %.

Pokud elektrická koloběžka delší dobu nepoužíváte, například v chladném období, doporučuje se, a dokonce je povinné, nabíjet baterii každé 3 měsíce, aby se zcela nevybila.

Pro optimální bezpečnost se doporučuje při prvním použití zkontrolovat brzdový systém a správné upevnění šroubů.

Je zakázáno používat, pokud je teplota asfaltu vyšší než 48°C. Hrozí nebezpečí výbuchu a vznícení baterie.

Je přísně zakázáno nabíjet baterii dětmi!

5 Technické údaje

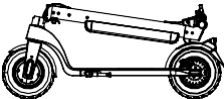
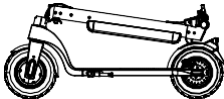
Článek	8,5 palce	10 palce
Produkt		
Technické údaje koloběžky		
Velikost po rozložení	1070*400*1175mm	1080*400*1185mm
Velikost ve složeném stavu	1070*400*450mm	1080*400*460mm
Výška od desky k zemi	110mm	115mm
Čistá hmotnost	14.5kg	15 kg
Základní informace		
Kapacita	36V/7.8Ah sau 10Ah	36V/7.8Ah sau 10Ah
Výkon motoru	36V/350W	36V/350W
Počet ujetých kilometrů na náklad	30-45 km	30-45 km
Maximální rychlost	25km/h	25km/h
Maximální zatížení	100 kg	100 kg
Úhel stoupání	15°	15°

Technické údaje nabíječky

Vstupní napětí	100-240Vac	100-240Vac
Frekvence	50-60Hz	50-60Hz
Výstupní napětí	42V	42V
Výstupní proud	2A	2A
Skladovací teplota	-10°C-35°C	-10°C-35°C

6 Údržba

Pokyny pro údržbu:

- Ujistěte se, že jsou nabíječka a nabíjecí kabel koloběžky odpojeny a koloběžka je vypnutá.
- Vnější povrch koloběžky otřete měkkým hadříkem a vyčistěte jej. Při provádění údržby nenanášejte na ložisko příliš mnoho mazacího oleje.
- Před použitím koloběžky se doporučuje zkontrolovat tlak v pneumatikách z důvodu bezpečnosti. Standardní tlak v pneumatikách: 320 kpa ~ 340 kpa.
- Brzdový systém a pneumatiky kontrolujte alespoň jednou měsíčně. Pokud se brzdový účinek a přilnavost pneumatik sníží, obraťte se na svého prodejce, aby díly odpovídajícím způsobem vyměnil.
- Nevyměňujte prosím bez povolení příslušenství nedodané výrobcem, abyste předešli nebezpečí způsobenému nesouladem mezi příslušenstvím a koloběžkou.
- Je zakázáno čistit elektrické koloběžky tlakovou hadicí nebo namáčením do kapaliny. Tím dojde k trvalému poškození elektronického příslušenství koloběžky.
- V zájmu zachování bezpečnosti je uživateli zakázáno elektrickou koloběžku rozebírat, jinak uživatel automaticky ztrácí nárok na záruku na údržbu výrobku.

Úložiště

- **Před uskladněním elektrický skútr nabijte, abyste zabránili dlouhodobému vybíjení baterie. Nabíjejte alespoň jednou za tři měsíce.**

- Pokud je teplota skladovacího prostředí nižší než 0 °C, koloběžku nenabíjejte. Přemístěte koloběžku na místo s vnitřní teplotou prostředí (nad 10 °C) a poté ji nabíjete; teplota skladování by se měla pohybovat mezi -10 °C a 35 °C.
- Elektrickou koloběžku skladujte na vhodném vnitřním, suchém místě při vhodné teplotě. Koloběžku můžete zakrýt krytem, aby se na ni neprášilo.

7 Řešení problémů

Pokud elektrická koloběžka nefunguje normálně, obraťte se co nejdříve na prodejní kancelář nebo dodavatele za účelem opravy.

Popis neobvyklých jevů	Řešení
nenastartuje	Zkontrolujte, zda je baterie nabitá
nenabíjí se	<ol style="list-style-type: none">1. Zkontrolujte, zda je zdroj připojení napájen;2. Zkontrolujte, zda je nabíječka připojena k zásuvce (kontrolka svítí nebo nesvítí);3. Zkontrolujte zástrčku nabíječky a nabíjecí port koloběžky.
nefunguje klakson, bluetooth nemá signál	Zkontrolujte, zda je zapnuté tlačítko Bluetooth.

8 Obsah balení

Elektrická koloběžka: 1 KS.

Nabíječka: 1 KS.

Návod: 1 KS.

Šrouby a klíč: 1 sada

LIKVIDACE ELEKTRICKÝCH A ELEKTRONICKÝCH ZAŘÍZENÍ



Tento symbol na výrobku nebo obalu znamená, že by se s výrobkem nemělo nakládat jako s komunálním odpadem. Po skončení životnosti nevyhazujte zařízení do komunálního odpadu, ale odneste je do sběrného střediska k recyklaci. Pomůžete tak chránit životní prostředí a budete moci předejít případným negativním důsledkům, které by to mělo na životní prostředí a lidské zdraví.

Vyhledání nejbližšího sběrného střediska:

-kontaktujte místní úřady

- Přístup na webové stránky: <http://www.asekol.cz/asekol/>

- Vyžádejte si další informace od obchodu, kde jste výrobek zakoupili.

DOVOZCE: SC INTERVISION TRADING-RO SRL

Ul. I.C Bratianu, č. 48-52, budova A, poschodí 5,
kancelář 504-505, město Pitesti, okres Arges, Rumunsko
PSČ: 110121

AKAI

Infiny Urban

Skladacia elektrická kolobežka

Návod na použitie

SK - SLOVENSKY

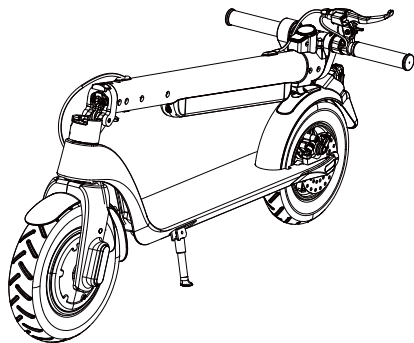
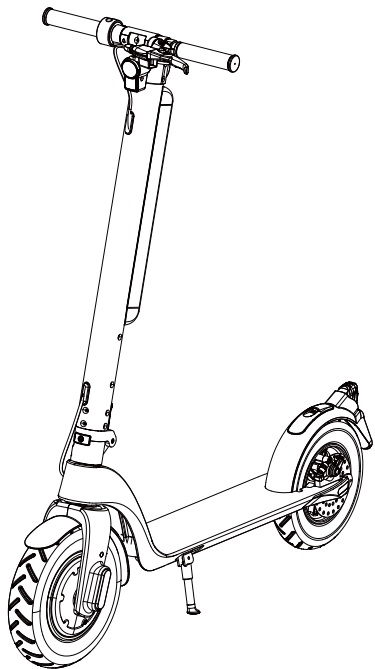

Informácie o návode a upozorneniach

- Ďakujeme, že ste si vybrali a kúpili našu elektrickú kolobežku!
- Návod obsahuje pokyny na bezpečné používanie a bezpečnostné opatrenia týkajúce sa elektrickej kolobežky. Pred prvým použitím si ich pozorne prečítajte. Ak kolobežku nepoužívate v súlade s návodom, môže vám hroziť nebezpečenstvo. Naša spoločnosť nepreberá zodpovednosť za zranenia osôb alebo majetkové straty spôsobené nedodržaním týchto pokynov!
- Pozorne si prečítajte návod, aby ste zaistili správne a bezpečné používanie!
- Ak máte pri používaní akékoľvek otázky alebo ak z príručky nemôžete získať potrebné informácie, obráťte sa na svojho distribútora!
- Dôrazne sa odporúča použitie ochranej prilby.
- Ak je výrobok poškodený, prestaňte ho používať.
- Výrobok nikdy nepoužívajte v blízkosti vodného zdroja.
- Nepoužívajte tento výrobok mimo priestoru povoleného predpismi.
- Deti mladšie ako 14 rokov nesmú používať toto vozidlo bez dôkladného dohľadu dospeljej osoby.
- Neskúsené osoby so slabou fyzickou koordináciou by sa mali naučiť používať kolobežku s dozorom alebo inštruktorom.
- Čistenie a údržba výrobku deťmi je zakázaná.
- Nabíjanie batérie by mali vykonávať len dospelí.

Pozor!

Nepravilna uporaba lahko povzroči hude poškodbe! Prodajalec ni odgovoren za poškodbe, ki nastanejo zaradi nepravilne uporabe izdelka!

 Uschovajte si návod na bezpečnom mieste, aby ste do neho mohli kedykoľvek nahliadnúť!

1 Bezpečnostné pokyny

1.1 O bezpečnosti

Každé vozidlo, vrátane elektrickej kolobežky, je spojené s určitými rizikami. V záujme vašej bezpečnosti sa naučte kolobežku správne používať, dodržiavajte miestne pravidlá a užite si jazdu.

- Pred použitím kolobežky skontrolujte, či sú skrutky zaistené a či na vonkajšej strane a pohyblivých častiach nie sú žiadne ostré hrany, či sú brzda, zvislá páka, skladacie tlačidlo, predné a zadné svetlá a tlak v pneumatikách v poriadku. Ak sa vyskytnú akékoľvek poruchy, prestaňte kolobežku používať a obráťte sa na svojho predajcu, ktorý vám zabezpečí opravu!
- S elektrickou kolobežkou nerobte nič, čo by mohlo poškodiť iné osoby alebo ich majetok.
- Akákoľvek prestavba kolobežky je zakázaná, pretože mení jeho výkon alebo poškodzuje jeho konštrukciu, čo môže viesť k vážnemu zraneniu.
- Kolobežku nevkładajte do vody, inak sa poškodí a hrozí riziko nehody.
- Na riadidlá je zakázané pripevňovať akýkoľvek náklad, pretože by to ovplyvnilo stabilitu vozidla.
- Vyhnite sa jazde v oblastiach s hustou premávkou alebo v preplnených oblastiach. Dajte prednosť chodcom.
- Nepožičiavajte elektrickú kolobežku nikomu, kto si neprečítal návod na použitie, pretože budete zodpovední za bezpečnosť nových používateľov!
- Elektrická kolobežka je určená len pre používateľov starších ako 14 rokov!
- Elektrická kolobežka je určený len na osobné použitie, nie na kaskadérske kúsky alebo extrémne športy!

- Na údržbu sa smie používať len príslušenstvo alebo náhradné diely certifikované výrobcom. Použitie náhradných dielov, ktoré nie sú certifikované výrobcom, môže poškodiť vozidlo alebo spôsobiť iné nebezpečenstvo!

1.2 Bezpečnostné opatrenia

Upozorňujeme, že pri jazde na elektrickej kolobežke je možné stratiť rovnováhu, spadnúť alebo sa zrútiť. Aby ste predišli zraneniam, mali by ste sa oboznámiť s týmto návodom a udržiavať kolobežku v dobrom stave.

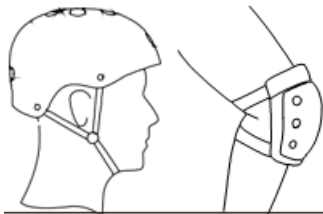

⚠ VAROVANIE!

Pri používaní kolobežky musíte nosiť prilbu a ochranné pomôcky.



⚠ Nejazdite počas daždivých dní alebo na mokrých cestách, aby ste sa vyhli nebezpečenstvu.

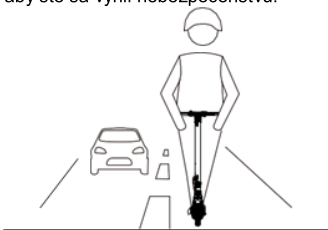

⚠ Nejazdite po verejných komunikáciách.



⚠ Počas používania kolobežky na ňu nekladte žiadne predmety. Kolobežku nepoužívajte súčasne viac ako jedna osoba.

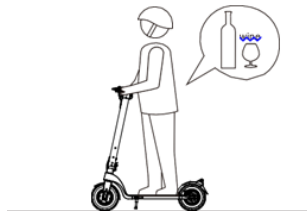

⚠ Nejazdite na kolobežke po požití alkoholu alebo liekov.



⚠ Počas jazdy na kolobežke nepoužívajte mobilný telefón ani nepočúvajte hudbu.



⚠ Pri jazde na kolobežke sa vyhýbajte cestám s prekážkami, kameňmi, vodou, blatom, mokrom, ľadom, snehom, svahom (uhol > 15°), schodom alebo tmavým miestam.



⚠ Neparkujte vo vstupnej hale budovy, v únikovej chodbe ani pri núdzovom východe.

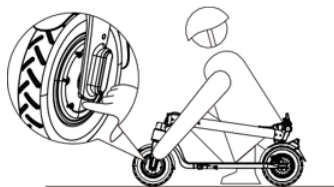

⚠ Po dlhšom používaní kolobežky bude mať náboj motora a brzdný kotúč vysokú teplotu. Nedotýkajte sa ich priamo, aby ste sa vyhlí popáleninám.

2 Popis produktu

2.1 Všeobecný popis, schéma

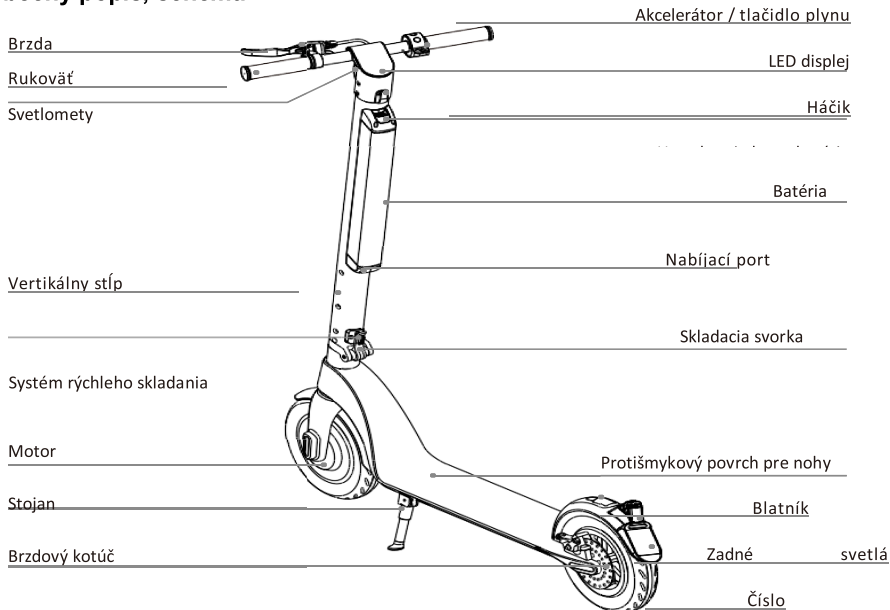

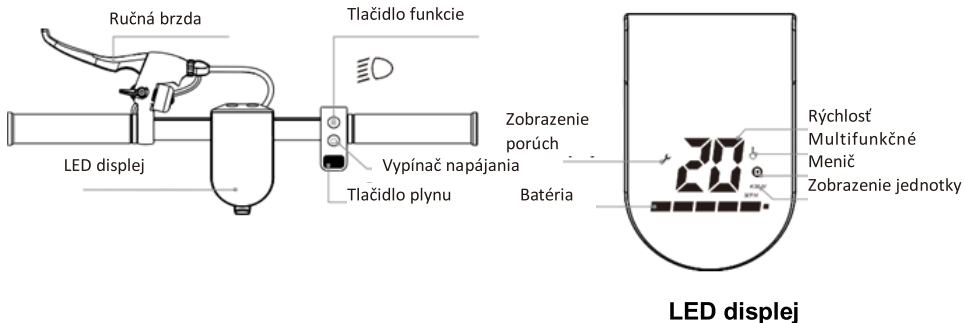

Pokyny pre tlačidlá

1. Prepínač zapnutia: Dlhú stlačte tohto tlačidla pre zapnutie/vypnutie.

2. Tlačidlo funkcií:

R: Krátko stlačte jeden krát tlačidlo funkcií: pre zmenu rýchlosti.

Režim pre chodcov: indikátor rýchlosti **D** sa nezobrazuje. Indikátor režimu pre chodcov pomaly bliká. Normálny režim: Indikátor rýchlosti **D** sa zobrazuje na bielo.

Športový režim: rýchlosti **D** je zobrazený v červenej farbe.

B: Krátko stlačte tlačidlo funkcií dvakrát: zapnutie/vypnutie predných a zadných svetiel. Keď sú zapnuté predné svetlá, automaticky sa zapnú aj zadné svetlá.

3. Akcelerátor: Stlačte tlačidlo akcelerátora pre zapnutie a zrýchlenie.

4. Brzda: Stlačte brzdovú páku pre zabrzdzenie. Jemne stlačte nohou zadné krídlo, aby ste pomohli brzdám.

5. Režim tempomatu: po aktivácii funkcie tempomatu sa bude 6 sekúnd udržiavať aktuálna rýchlosť vozidla (rýchlosť vozidla ≥ 6 km/h). Automaticky vstúte do režimu tempomatu a vystúpte z neho po opätovnom stlačení tlačidla akcelerátora alebo po pevnom podržaní ručnej brzdy.

2.2 Pokyny pred montážou

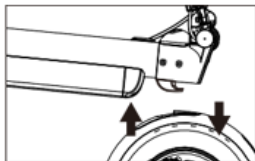

1. Vytiahnite zvislú tyč a zároveň zatlačte na blatník zadného kolesa.



2. Zdvihnite tyč do zvislej polohy, pripievajte sklopnú svorku.

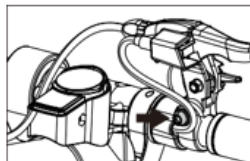

3. Brzdovú páku zaistíte pomocou šesťhranného kľúča M5.

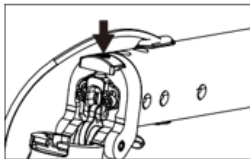

4. Pevnú pracku možno pri chôdzi uvoľniť. V takom prípade jednoducho nastavte skrutku v smere hodinových ručičiek.



5. Uťahnite riadidlá (pri uťahovaní dbajte na smer otáčania).

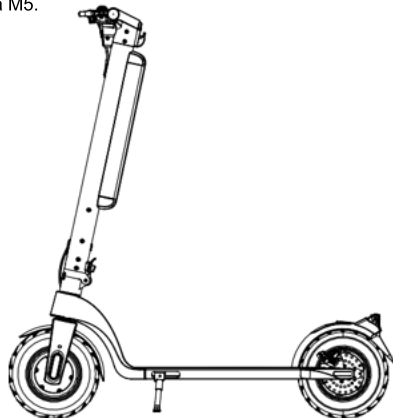

2.3 Pokyny na skladanie

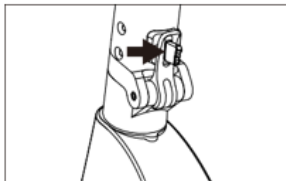

1. Zatiahnite za pevnú pracku

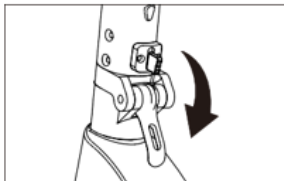

2. Stiahnite sklopnú svorku.

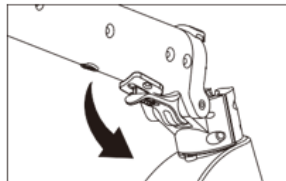

3. Otvorte sklopnú svorku a spustite zvislú tyč.

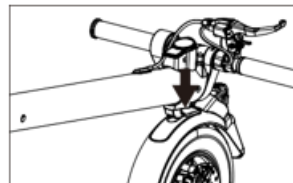
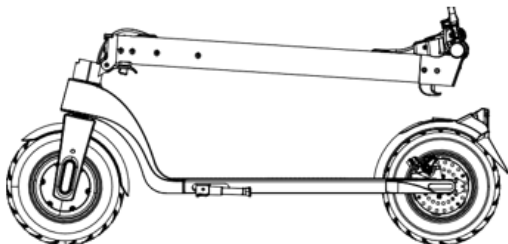

4. Zarovnajte hák s otvorom v zadnom blatníku a zatlačte.

2.4 Ako odinštalovať / nainštalovať batériu

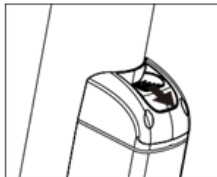

1. Vytiahnite západku na puzdre batérie.

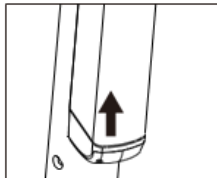

2. Zatlačte batériu zdola nahor.

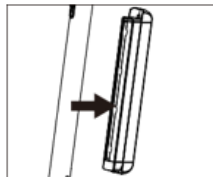

3. Po zatlačení batérie nahor ju vytiahnite vo vodorovnej polohe.

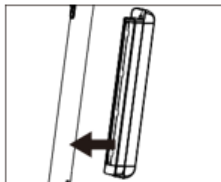

1. Batériu vložte do otvoru vodorovne.

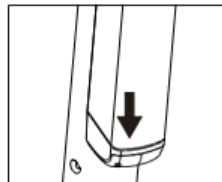

2. Zatláčajte nadol, kým sa nezaistí zámok skrinky batérie.

Odstránenie

Inštalácia

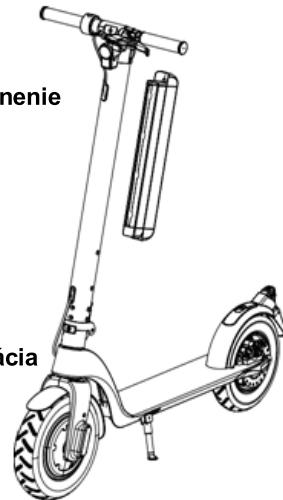

3 Ako používať elektrickú kolobežku

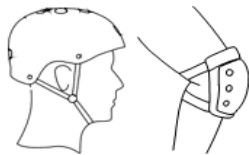

Pri učení sa jazdiť na kolobežke noste prilbu, chrániče kolien a lakt'ov.

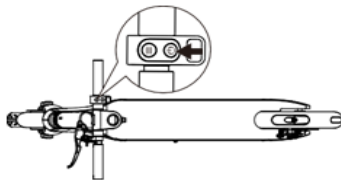

1. Stlačte a podržte tlačidlo napájania na 2 sekundy.



2. Jednou nohou sa postavte na protišmykový povrch, stlačte tlačidlo akcelerátora a druhou nohou zatlačte dozadu.



3. Keď sa elektrická kolobežka rozbehne, položte druhú nohu na protišmykový povrch, aby ste udržali rovnováhu.



4. Pokračujte v stláčaní tlačidla plynu palcom pre zvýšenie rýchlosti, pohybujte riadidlami pre upravenie smeru.

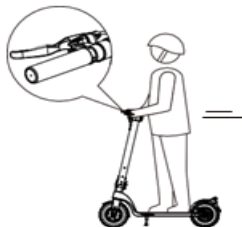

5. Stlačte brzdovú páku pre spomalenie a zastavenie.



6. Pokračujte v stláčaní tlačidla plynu palcom pre zvýšenie rýchlosti, pohybujte riadidlami pre upravenie smeru



7. Stlačte brzdovú páku pre spomalenie a zastavenie.



Poznámka:

1. Počas daždivých a zasnežených dní bude brzdná dráha dlhšia, preto včas spomalte;
2. Pri jazde na kolobežke udržiavajte primeranú rýchlosť a snažte sa náhle nebrzdiť. V prípade náhleho brzdenia dôjde k oslabeniu priľnavosti pneumatiky a kolobežka môže sklznúť a môže dôjsť k iným nebezpečným situáciám, ktoré môžu spôsobiť vážne zranenia používateľa!

4 Pokyny pre batérie

Táto kapitola obsahuje informácie o nabíjaní a údržbe batérií a tiež zoznam podrobných špecifikácií batérií. Prečítajte si túto príručku a postupujte podľa nej, aby ste si zachovali dlhú životnosť batérie.

4.1 Parametria batérie

Názov	Parameter	Názov	Parameter	Názov	Parameter
Typ	Li-ion batéria	Pracovná teplota	0°C-35°C	Čas skladovania (-10°C-40°C)	3 mesiace (plné nabitie)
Doba nabíjania	5-7 ore	Teplota nabíjania	0°C-35°C	Počiatkový objem	7.8Ah/10Ah
Napätie	36V	Maximálne nabíjacie napätie	42V	Maximálny nabíjací prúd	2A

4.2 Upozornenia týkajúce sa batérie

1. Batéria sa musí nabíjať a používať v teplotnom rozsahu uvedenom v jej špecifikáciách, aby elektrická kolobežka fungovala trvalo a efektívne.
2. Pri inštalácii batérie sa uistite, že ste odpojili nabíjačku, aby ste predišli akémukoľvek nebezpečenstvu.
3. Je zakázané batériu rozpúšťať alebo prepichovať; dbajte tiež na to, aby sa do kontaktu s elektródou batérie nedostali žiadne kovové predmety, inak môže dôjsť k jej poškodeniu.
4. Je zakázané rozoberať alebo rozbíjať kryt batérie, aby nedošlo ku skratu spôsobenému kontaktom kovových predmetov s kontaktmi batérie, inak môže dôjsť k poškodeniu batérie alebo zraneniu osôb.
5. Ak sa do obvodu batérie dostane voda, môže spôsobiť požiar alebo výbuch, preto ak sa tak stane, prestaňte batériu používať a okamžite sa dostavte do servisu.
6. Batériu nabíjajte len pomocou originálneho adaptéra, inak môže dôjsť k neočakávaným účinkom.
7. Ak je batéria poškodená, má nezvyčajný zápach alebo je horúca, mali by ste ju prestať používať a držať ju mimo dosahu akýchkoľvek predmetov.
8. Životnosť batérie môžete predĺžiť jej uskladnením po 100 % nabití.
9. Je zakázané skladovať batériu pri teplotách $-20\text{ }^{\circ}\text{C}$ alebo nad $50\text{ }^{\circ}\text{C}$.
10. Ak sa batéria nepoužíva dlhšie ako 30 dní, musíte ju nabiť aspoň na 80 % kapacity. Na ochranu batérie je lepšie ju každých 90 dní nabiť na 100 %.

11. Ak chcete chrániť batériu, po každom použití ju riadne nabite podľa návodu a nečakajte, kým sa úplne vybije. Ak sa batéria uchováva pri izbovej teplote, môže mať dlhšiu životnosť a výkon. Životnosť a výkon batérie sa zníži, ak sa batéria používa pri teplotách nižších ako 0 °C. Zvyčajne sa môže životnosť batérie znížiť na polovicu alebo dokonca skrátiť, ak sa batéria uchováva pri teplote -10 °C.

12. Nenabíjajte ani neparkujte elektrické kolobežky v obytných budovách. Pri nabíjaní elektrických kolobežiek ich držte mimo dosahu horľavých materiálov a čas nabíjania by nemal byť príliš dlhý.

13. Nesprávna likvidácia použitých batérií môže vážne znečistiť životné prostredie. Pri likvidácii tejto batérie dodržiavajte miestne predpisy.

 Keď vnútorná teplota batérie prekročí 50 °C, prejde do ochranného stavu a nebude možné ju nabíjať.

 Po plnom nabití sa energia uložená v elektrickom skútri vyčerpá približne po 90-120 dňoch nepoužívania. Ak sa batéria nenabije včas, môže dôjsť k jej poškodeniu v dôsledku nadmerného vybitia. Toto poškodenie je nenapraviteľné a nevzťahuje sa naň naša záruka.

4.3 Postup pri nabíjaní

- Otvorte kryt nabíjacieho portu a skontrolujte, či je nabíjací port čistý a suchý.
- Pripojte nabíjačku k batérii a druhý koniec k elektrickej sieti (100V-240V; 50/60Hz), uistite sa, že svieti indikátor nabíjania.
- Keď sa kontrolka na nabíjačke zmení, proces nabíjania je normálny, inak skontrolujte, či je pripojenie správne.

- Keď indikátor na nabíjačke zmení farbu, znamená to, že batéria bola nabitá na 99 %, prestaňte nabíjať; dlhšie nabíjanie ovplyvní životnosť batérie.

Spôsob nabíjania:

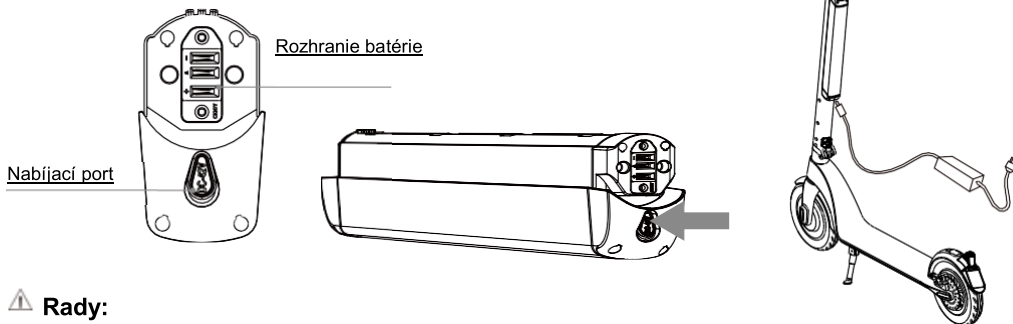

⚠ Rady:

Vyberte batériu, aby sa otvoril port na nabíjanie silikónu, pripojte zástrčku jednosmerného prúdu nabíjačky k portu na nabíjanie batérie; pripojte napájací kábel k nabíjačke, potom pripojte druhý koniec k zásuvke (100 V - 240 V; 50/60 Hz) a skontrolujte, či indikátor nabíjačky svieti podľa pokynov.

Nabíjací port zakryte proti-prachovým krytom, aby nehrozilo nebezpečenstvo dotyku kovu s nabíjacím portom a aby nedošlo k skratu po dokončení nabíjania.

Autonómia sa testuje v uzavretom priestore s hmotnosťou 65-70 kg (výška osoby 1,75 m), konštantná rýchlosť 20-25 km/h alebo v ekologickom režime, vonkajšia teplotou 20-25 stupňov, vietor pod 15 km/h a rovná horizontálna rovina (bez sklonu).

Udržujte úroveň nabitia batérie nad 10 %.

Ak elektrickú kolobežku nepoužívate dlhší čas, napríklad v chladnom období, odporúča sa a dokonca je povinné nabíjať batériu každé 3 mesiace, aby sa úplne nevybila.

Pre optimálnu bezpečnosť sa odporúča pri prvom použití skontrolovať brzdový systém a správne upevnenie skrutiek.

Je zakázané používať, keď je teplota asfaltu vyššia ako 48 °C. Hrozí nebezpečenstvo výbuchu a vznietenia batérie.

Deťom je prísne zakázané nabíjať batériu!

5 Technické údaje

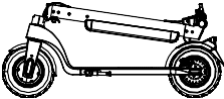
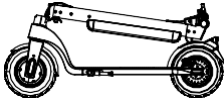
Článok	8,5 palca	10 palca
Produkt		
Technické údaje kolobežky		
Veľkosť po rozložení	1070*400*1175mm	1080*400*1185mm
Veľkosť v zloženom stave	1070*400*450mm	1080*400*460mm
Výška od dosky po zem	110mm	115mm
Čistá hmotnosť	14.5kg	15 kg
Základné informácie		
Kapacita	36V/7.8Ah sau 10Ah	36V/7.8Ah sau 10Ah
Výkon motora	36V/350W	36V/350W
Počet najazdených kilometrov na jedno nabitie	30-45 km	30-45 km
Maximálna rýchlosť	25km/h	25km/h
Maximálne zaťaženie	100 kg	100 kg
Uhol stúpania	15°	15°
Technické údaje nabíjačky		
Vstupné napätie	100-240Vac	100-240Vac

Frekvencia	50-60Hz	50-60Hz
Výstupné napätie	42V	42V
Výstupný prúd	2A	2A
Teplota skladovania	-10°C-35°C	-10°C-35°C

6 Údržba

Pokyny na údržbu:

- Uistite sa, že nabíjačka a nabijací kábel sú odpojené a kolobežka je vypnutá.
- Vonkajší povrch kolobežky utrite mäkkou handričkou, aby ste ho vyčistili. Pri vykonávaní údržby nenanášajte na ložisko príliš veľa mazacieho oleja.
- Pred použitím skútra sa odporúča skontrolovať tlak v pneumatikách z dôvodu bezpečnosti. Štandardný tlak v pneumatikách: 320 kpa ~ 340 kpa.
- Brzdový systém a pneumatiky kontrolujte aspoň raz mesačne. Ak sa zníži brzdný výkon a priľnavosť pneumatík, obráťte sa na svojho predajcu, aby príslušne vymenil diely.
- Bez povolenia výrobcu nevymieňajte príslušenstvo, ktoré nie je dodané výrobcom, aby ste predišli nebezpečenstvu spôsobenému nesúlalom medzi príslušenstvom a kolobežkou.
- Je zakázané čistiť elektrické kolobežky tlakovou hadicou alebo namáčaním do kvapaliny. Spôsobí to trvalé poškodenie elektronického príslušenstva kolobežky.
- V záujme zachovania bezpečnosti je používateľovi zakázané rozoberať elektrickú kolobežku, inak používateľ automaticky stráca nárok na záruku na údržbu výrobku.

Shranjevanje

- Pred skladištenjem napolnite električni skuter, da preprečite dolgotrajno praznjenje baterije. Baterijo napolnite vsaj enkrat na tri mesece.

- Če je temperatura okolja za shranjevanje nižja od 0 °C, skuterja ne polnite. Skuter prestavite v prostor z notranjo temperaturo okolja (nad 10 °C) in ga nato napolnite; temperatura shranjevanja mora biti med -10 °C in 35 °C.
- Električni skuter shranjujte v primernem notranjem, suhem prostoru pri primerni temperaturi. Električni skuter lahko pokrijete s pokrovom, da ga zaščitite pred prahom.

7 Riešenie problémov

Ak elektrická kolobežka nefunguje normálne, čo najskôr sa obráťte na predajnú kanceláriu alebo na dodávateľa, aby vykonal opravu.

Opis neobvyklých javov	Riešenie
nenastartuje	Skontrolujte, či je batéria nabitá
nenabíja sa	<ol style="list-style-type: none">1. Skontrolujte, či je zdroj pripojenia napájaný;2. Skontrolujte, či je nabíjačka pripojená k zásuvke (kontrolka svieti alebo nie);3. Skontrolujte zástrčku nabíjačky a nabíjací port kolobežky.
nefunguje klaksón, bluetooth nemá signál	Skontrolujte, či je zapnuté tlačidlo Bluetooth.

8 Obsah balenia

Elektrická kolobežka: 1 KS.

Nabíjačka: 1 KS.

Návod: 1 KS.

Skrutky a kľúč: 1 sada

LIKVIDÁCIA ELEKTRICKÝCH A ELEKTRONICKÝCH ZARIADENÍ



Tento symbol na výrobku alebo obale znamená, že s výrobkom by sa nemalo zaobchádzať ako s komunálnym odpadom. Po skončení životnosti nevyhadzujte zariadenie do komunálneho odpadu, ale odneste ho do zberného strediska na recykláciu. Pomôžete tak chrániť životné prostredie a budete môcť predísť akýmkoľvek negatívnym dôsledkom, ktoré by to malo na životné prostredie a ľudské zdravie.

Ak chcete nájsť najbližšie zberné stredisko:

-kontaktujte miestne úrady

- Prístup na webovú stránku: <http://www.asekol.sk/asekol/>

- Vyžadajte si ďalšie informácie z obchodu, v ktorom ste výrobok zakúpili.

DOVOZCA: SC INTERVISION TRADING-RO SRL

Ul. I.C Bratianu, č. 48-52, budova A, poschodie 5,
kancelária 504-505, mesto Pitesti, okres Arges, Rumunsko
PSČ: 110121

